

SÉLECTION

N° 6

DRAKKAR®

PRIX DE VENTE HT

VALIDITÉ : du 01/09/2021 au 28/02/2022 ou dans la limite des stocks disponibles

► **Coffret de 30 pcs**

Qualité : S2.
14 embouts.
13 douilles 1/4" : de 4 à 14mm.
1 cliquet 1/4" 72 dents.
1 adaptateur 25mm.
1 porte embout magnétique à verrouillage automatique.



30 PIÈCES



17,90€

Réf. 68144

► **90 lingettes nettoyantes mains imprégnées**

Sans eau, sans savons, sans résidu.
Lingettes tous travaux.
Format 27x31cm.

LES +

→ Lingettes avec une face abrasive pour un meilleur nettoyage

18,50€

Réf. 14355



► **Aspirateur eau et poussière 20L**

Avec accessoires et 4 supports d'accessoires.
Avec poignée intégrée à la tête d'aspiration.
Chaîne antistatique.
Fonction souffleur.

20L



3 ANS

Réf.	07411
Modèle	Cuve INOX
Puissance maxi	1200W
Dimensions	350x350x520mm
Poids	7kg

Livré avec :
- flexible 2m
- 1 tube télescopique chromé
- 1 suceur biseau
- 1 brosse ronde
- 1 suceur combiné eau-poussière
- filtre textile



99,00€

Réf. 07411

Dont éco-contribution : 0,33€

► **Baladeuse d'inspection rechargeable 10 + 1 LED**

10 LED : 2 puissances d'éclairage.
1 LED éclairage en bout : fonction inspection.
Autonomie 8h.
Magnétique.
IP 42.
Avec câble USB.

Réf.	02228
Batterie	3,7V 2600mAh Li-ion
Autonomie	3h à 8h
Temps de charge	4,5h
Led	10 + 1 SMD
Lumens	80lm à 400lm
Poids	130g
Conditionnement	blister

400 Lumens

LES +

→ Avec capuchon de protection prise USB

19,90€

Réf. 02228

Dont éco-contribution : 0,01€



3 ANS



► **Groupe électrogène monophasé essence**

Moteur 4 temps à essence, très puissant et robuste.
2 prises de 16A.
Disjoncteur en cas de surcharge.
Régulateur AVR, régulation électronique contre les variations importantes de tension.

Réf.	11020
Puissance	13CV
Puissance maxi	5500W
Démarrage moteur	manuel/électrique
Capacité réservoir	25L
Sécurité niveau huile	oui
Dimensions	70x53x57cm
Poids	85kg

LES +

→ Grand réservoir 25L

DÉMARRAGE ÉLECTRIQUE !



3 ANS



795,00€

Réf. 11020

Dont éco-contribution : 1,56€

KIT BROUETTE INCLUS

Presse d'atelier manuelle 10T



Modèle d'établi.

Réf.	10532
Course du vérin	175mm
Hauteur	732mm
Largeur intérieure	336mm
Dimensions max de travail	364mm
Poids	54,7kg

• Bâti soudé.

10T

370,00€

Réf. 10532



Presse d'atelier manuelle 15T



Modèle d'établi.
Hauteur de la table réglable : 157 à 457mm.
Livré en caisse en bois.

Réf.	52695
Course du vérin	160mm
Hauteur	883mm
Largeur intérieure	500mm
Dimensions max de travail	457mm
Poids	73kg

• Bâti soudé.

15T

660,00€

Réf. 52695



Presse d'atelier manuelle 20T



Bâti boulonné.
Piston avec retour automatique.
Table ajustable.
2 vés de dressage.

Réf.	10521
Course du vérin	185mm
Hauteur	1515mm
Largeur intérieure	542mm
Dimensions max de travail	989,5mm
Poids	111kg

20T

579,00€

Réf. 10521



Presse d'atelier manuelle et pneumatique 40T



Bâti boulonné.

Réf.	10535
Course du vérin	180mm
Hauteur	1907mm
Largeur intérieure	658mm
Dimensions max de travail	948mm
Poids	235kg

40T

1 215,00€

Réf. 10535



Presse manuelle et pneumatique 75T



Presse mécano soudée.
Piston avec retour automatique.
Réglage de la table par treuil à manivelle.
2 vés de dressage.
Vérin mobile coulissant latéralement.
Pédale de commande pour la pompe pneumatique.

Réf.	10560
Course du vérin	250mm
Hauteur	1840mm
Largeur intérieure	800mm
Dimensions max de travail	884mm
Poids	451kg

• Bâti soudé.

75T

3 500,00€

Réf. 10560



Perceuse sur colonne monophasée



Livrée sans étiau.

Réf.	15590	15591
Alimentation	230V	230V
Ø perçage	Ø 16mm	Ø 20mm
Puissance	550W	750W
Nb de vitesse	12	16
Vitesse mini-maxi	300-2550 tr/min	180-2770 tr/min
Hauteur totale	840mm	1000mm
Ø colonne	58mm	72mm
Dimensions table	200x200mm	250x250mm
Cône morse	B16	MT2
Course du mandrin	60mm	80mm
Mandrin	1,5-13mm	1-16mm
Poids	29kg	44kg

- COFFRE À COURROIES**
Contacteur de sécurité : à l'ouverture du capot la machine s'arrête.
- CONTACTEUR**
Interrupteur marche/arrêt équipé d'une bobine à manque de tension.
- COUP DE POING**
"Arrêt d'urgence".
- ÉCRAN DE PROTECTION**
- TABLE**
Ajustable en hauteur.

259,00€

Réf. 15590

399,00€

Réf. 15591

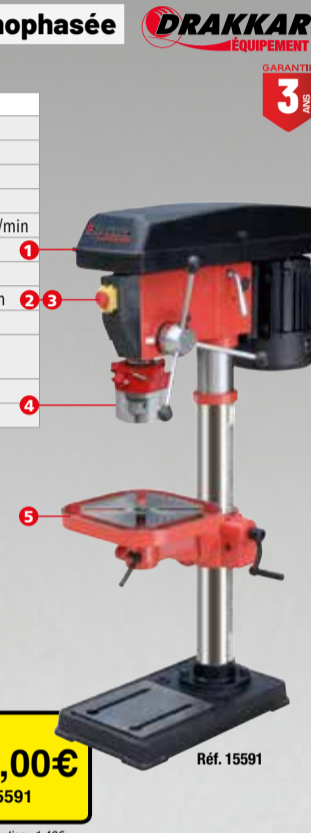

Établi pliant, plateau bois



Épaisseur du plateau : 32mm.
Charge maxi : 100kg.
Facile à transporter.

Réf.	09272
Longueur	1005mm
Largeur	505mm
Hauteur	845mm
Poids	21,7kg

1005mm
100kg

135,90€

Réf. 09272



Établi plateau bois



Épaisseur du plateau : 40mm.
Charge maxi : 350kg.
Très robuste.

Réf.	09273
Longueur	1500mm
Largeur	750mm
Hauteur	890mm
Poids	67kg

1500mm
350kg

415,00€

Réf. 09273



Chandelle à goupilles à l'unité



Réf.	15213	15220
Hauteur minimum	500mm	580mm
Hauteur maximum	770mm	1050mm
Poids	15,2kg	18,2kg

770 mm

12T

165,00€

Réf. 15213

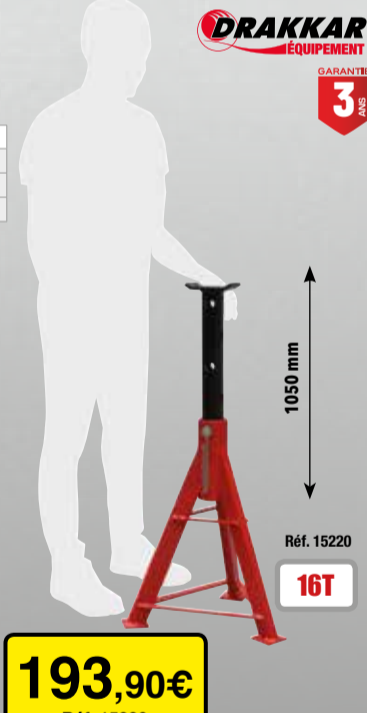

1050 mm

16T

193,90€

Réf. 15220

Établi métallique, mobile, avec récupérateur de liquides

Charge maxi : 150kg.
Plan de travail et structure en métal.
Plan de travail incurvé pour collecter les liquides (huile, fluides...)
Tiroir 400x300x125mm avec 2 clés.
Bac à huile capacité 5L.
4 roulettes Ø100mm dont 2 avec freins.

Réf.	09276
Longueur	1200mm
Largeur	640mm
Hauteur	872mm
Poids	56,5kg

1200mm
150kg

345,00€

Réf. 09276



Bac à huile 5L



Avec filtre

Chandelle à vis à l'unité

Réf.	15235
Hauteur minimum	410mm
Hauteur maximum	600mm
Poids	27kg

Chandelle à vis basse

20T

279,00€

Réf. 15235



Réf.	15236
Hauteur minimum	665mm
Hauteur maximum	1170mm
Poids	37,5kg

Chandelle à vis haute

20T

350,00€

Réf. 15236

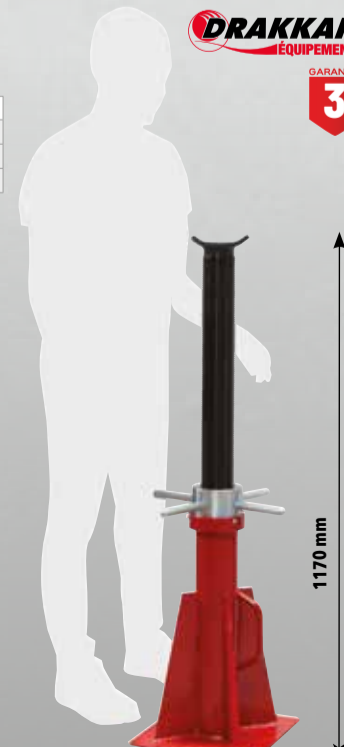

1170 mm

Cric bouteille double vérin

Compact et pratique.
Descente lente pour plus de sécurité.

Réf.	52855	52860
Force de travail	2T	4T
Descriptif	Hauteur 1er vérin : 160mm Hauteur 2ème vérin : 60mm	Hauteur 1er vérin : 170mm Hauteur 2ème vérin : 60mm
Hauteur mini	150mm	160mm
Hauteur maxi	370mm	390mm
Poids	5kg	6,4kg



55,90€
Réf. 52855

64,50€
Réf. 52860

4T

2T



Cric bouteille hydraulique

Cric bouteille soudé.
Corps en fonte.
Construction robuste.
Valve de sécurité contre les surcharges.

Réf.	13125	13126
Force	32T	50T
Hauteur mini	260mm	280mm
Hauteur maxi	420mm	450mm
Course du vérin	160mm	170mm
Poids	17,8kg	25,8kg



122,50€
Réf. 13125

170,00€
Réf. 13126

32T

50T



Chariot de manutention pour véhicules

Capacité max : 560kg par chariot.
Largeur max des roues : 232mm.
Dimensions d'un chariot : 510x610x180mm.

Réf.	Lot de	Poids
15345.02	x 2	13,2kg



265,00€
Réf. 15345.02



Cric rouleur 2T profil bas

Matériaux : aluminium + acier.
Double piston.
Montée rapide.
Fonction descente lente.
Roues en aluminium et nylon.
Bac pour outils intégré.
Tampon en caoutchouc.

Réf.	52520
Hauteur minimum	90mm
Hauteur maximum	460mm
Longueur	760mm
Poids	26,8kg

2T
Profil bas
(90mm)

350,00€
Réf. 52520



ALUMINIUM + ACIER



Cric rouleur 3T profil extra bas double piston

Fonction descente contrôlée.
Extra bas / double piston.
Extra long.
Montée rapide.
Tampon en caoutchouc pour protéger le dessous du châssis.
Manche avec mousse de protection.
Matériel acier.
Roues en nylon.

Réf.	52542
Hauteur minimum	76mm
Hauteur maximum	502mm
Longueur	740mm
Poids	33,9kg

3T
Extra bas
(76mm)

265,00€
Réf. 52542



Cric rouleur 3T avec pédale d'approche rapide

Fonction descente contrôlée.
Tampon en caoutchouc pour protéger le dessous du châssis.
Manche avec mousse de protection.
Pédale d'approche rapide.

Réf.	15453
Hauteur minimum	145mm
Hauteur maximum	500mm
Longueur	640mm
Poids	38,8kg

LES +
→ Tampon caoutchouc
→ Pédale d'approche

3T
Pédale
d'approche
rapide

229,00€
Réf. 15453



Cric de fosse 500kg

Pompe hydraulique à pédale.
Avec valve de sécurité.
Roulettes nylon.
Course 1^{er} étage : 810mm.

Réf.	52642
Force de travail	500kg
Hauteur minimum	1120mm
Hauteur maximum	1930mm
Poids	26,1kg

500kg

229,00€
Réf. 52642

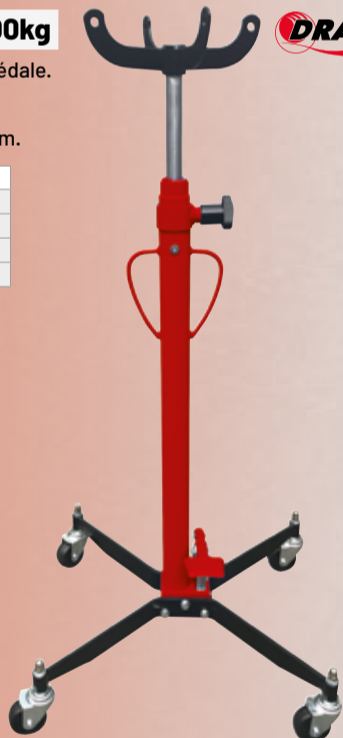

Cric de fosse 500kg double vérin

Pompe hydraulique à pédale.
Premier étage du vérin : 474mm.
Deuxième étage du vérin : 474,5mm.
Tête orientable et ajustable.

Réf.	52644
Force de travail	500kg
Hauteur minimum	820mm
Hauteur maximum	1768mm
Poids	52kg

500kg

450,00€
Réf. 52644



Tête orientable



Réglophare à double visée laser

Réglophare à double visée laser :
alignement + centrage optique.
En aluminium.
Fabriqué en Italie.
Certification UTAC 13/06038 + NFR 63-801.
Horizontalité par niveau de bulle.
Luxmètre digital permettant le contrôle de l'intensité lumineuse de l'optique et des lampes (xénon également).
Pointage laser permettant le réglage de tous types de phares (nouvelle génération comprise).
Ecran de contrôle équipé d'afficheur à cristaux liquides et d'un commutateur.
Chambre optique réglable en hauteur.

• Ce matériel de professionnel, convient parfaitement pour équiper les garages, ateliers de réparation ou contrôles techniques.

COMPATIBLE LED, XÉNON, HALOGÈNE

855,00€
Réf. 11080

Dont éco-contribution : 2,83€



Support moto

Plateforme 240x300mm.

Réf.	15343
Capacité	135kg
Hauteur minimum	240mm
Hauteur maximum	345mm
Poids	5kg

46,90€
Réf. 15343



Lève moto hydraulique mobile 135kg

Plateforme 410x350mm.
Équipée de 2 fixations.
Pompe hydraulique à pédale.

Réf.	15344
Capacité	135kg
Hauteur de levage min	355mm
Hauteur de levage max	895mm
Poids	32kg

221,90€
Réf. 15344



Table élévatrice hydraulique 450kg pour moto

pour moto, scooters.

Réf.	52670
Capacité	450kg
Hauteur de levage min	175mm
Hauteur de levage max	750mm
Longueur	2200mm
Largeur	680mm
Poids	112kg

679,00€
Réf. 52670



Clé à chocs 1/2"

Réversible.
Frappe double marteau.
Douilles longues
non conseillées.

Ref.	06984
Couple maxi	610Nm
Consommation air	113 l/min
Raccord entrée air	1/4"
Longueur	120mm
Poids	1,5kg



1200Nm

LES +

- Super légère !
- Super puissante !

170,00€
Réf. 06984

Clé à choc ultra compacte 1/2"

Frappe simple marteau.
Réversible 3+3.
Entrée air : 1/4".

Ref.	07915
Couple maxi	624Nm
Consommation air	210 l/min
Raccord entrée air	1/4"
Longueur	104mm
Poids	1,37kg



1250Nm

LES +

- Ultra courte : 104mm
- Ultra légère : 1,37kg
- Avec silencieux

185,00€
Réf. 07915

Clé à chocs 3/4" composite

Réversible.
Frappe double marteau.
5 réglages (2+3).
Idéale pour l'auto, PL, matériel agricole !

Ref.	06987
Couple maxi	1890Nm
Consommation air	340 l/min
Raccord entrée air	3/8"
Longueur	235mm
Poids	3,7kg



2400Nm

429,00€
Réf. 06987

Meuleuse droite pneumatique composite

Corps en composite
Gâchette progressive pour plus de sécurité.
1 vitesse variable.

Poignée ergonomique en composite, légère,
protège du froid, et offre une prise en main optimale.
Idéale pour les endroits exigus.
Dimensions totales : 168x65x39mm.

Ref.	51260
Pression	6,3 bar
Consommation air	85 l/min
Raccord entrée air	1/4"
Rotation	25000 tr/min
Longueur	168mm
Poids	0,430kg



Livrée avec :
- 2 clés plates
- 1 raccord
- 2 pinces 3-6mm



38,50€
Réf. 51260

Compresseur à piston entraîné par courroies

Ce compresseur est étudié pour tous les types d'utilisation.
Il est équipé d'une tête de compression avec un cylindre
en fonte assurant un meilleur refroidissement
et une plus grande longévité.

Ref.	11261
Capacité cuve	270L
Alimentation	230V
Puissance	2 x 3CV - 2 x 2,2kW
Rotation	1100 tr/min
Volume d'air engendré	2 x 287 l/min
Volume d'air aspiré	2 x 383 l/min
Pression max	10 bar
Dimensions	1605x615x1200mm
Poids	197kg



Moteurs en tandem
monophasés 766 l/min de
volume d'air engendré.

2 185,00€
Réf. 11261

LES +

- Compresseur stationnaire
- Armoire de démarrage / gestion déportée de 1m pour démarrage décalé
- Réservoir homologué CE équipé de toutes les sécurités : manomètre de pression d'air, soupape de sécurité, clapets anti-retour et sorties d'air
- Livré avec 2m de câble d'alimentation et 4 plots antivibratoires

Compresseur à pistons entraîné par courroies

Compresseur fixe, bi-étagé avec cylindre SHAMAL.
Sans détendeur.
Équipement du réservoir : soupape de sécurité, manomètre,
vanne de purge, vanne de sortie d'air directe.

Ref.	11255	11256	11257
Capacité cuve	270L	500L	500L
Alimentation	400V Tri	400V Tri	400V Tri
Puissance	5,5CV	7,5CV	10CV
Rotation	1400 tr/min	1200 tr/min	1100 tr/min
Volume d'air engendré	492 l/min	736 l/min	1030 l/min
Volume d'air aspiré	578 l/min	866 l/min	1212 l/min
Pression max	11 bar	11 bar	11 bar
Dimensions	1550x500x1240mm	1950x600x1400mm	1950x600x1540mm
Poids	154kg	235kg	290kg
Prix unitaire	1 425,00€	2 215,00€	2 680,00€
Dont éco-contribution	1,66€	2,26€	2,52€

INFO

Conseillé pour :
- Elevages
- Agroalimentaire
- Carrosseries

LES +

- Avec patins anti-vibrations (Silent bloc)



Compresseur thermique essence COMPACT

Production d'air ou de courant.
- Tableau de bord complet avec bouton d'arrêt d'urgence,
boîtier de démarrage, compteur horaire, compte-tours,
manomètre de pression d'air à bain de glycérine
et 2 prises électriques.
- Moteur essence Honda monocylindre 4 temps OHV
avec démarrage électrique et ralenti (batterie 12V 26Ah fournie).
- Bloc de compression à pistons avec refroidisseur
inter-étage (procurant une meilleure qualité d'air
et un excellent refroidissement).
- Flexible d'échappement de 1,5m et passage de plancher fournis.
Génératrice 2,6kVA mono.

Ref.	11264
Capacité cuve	120L
Puissance	9CV - 6,3kW
Type moteur	HONDA GX270 (270cm³)
Rotation	3600 tr/min
Volume d'air engendré	725 l/min
Volume d'air aspiré	966 l/min
Pression max	12 bar
Cylindrée	727cm³ x 2
Dimensions	1250x600x1650mm
Poids	240kg

AIR+ELECTRICITE



9 850,00€
Réf. 11264

Multimètre digital automatique compact



GARANTIE 3 ANS

Cat III 600V.
Ecran LCD rétroéclairé.
Alimentation : AAA x 2
Dimensions : 144x70x32mm
Poids : 200g

LES +

- Fonction NCV : détection sans contact des câbles sous tension (dans un mur par exemple).
- Fonction LINE : permet de détecter les câblages et connexions défectueuses de manière automatisée et quasi immédiate.

Livré avec piles.

28,50€
Réf. 09078

Dont éco-contribution : 0,03€



Multimètre digital



GARANTIE 3 ANS

Cat III 1000V.
Cat IV 600V.
Ecran LCD rétroéclairé.
Alimentation : pile 9V
Dimensions : 200x92x60mm
Poids : 230g

Livré avec pile.

51,50€
Réf. 09079

Dont éco-contribution : 0,05€



Multimètre digital automatique



GARANTIE 3 ANS

Avec sonde de température.
Cat III 1000V.
Ecran LCD rétroéclairé.
Alimentation : pile 9V
Dimensions : 200x92x60mm
Poids : 230g

LES +

- Fonction NCV : détection sans contact des câbles sous tension (dans un mur par exemple).
- Fonction LINE : permet de détecter les câblages et connexions défectueuses de manière automatisée et quasi immédiate.

Livré avec pile, cordons, sonde de température.

54,50€
Réf. 09096

Dont éco-contribution : 0,03€



Pince ampèremétrique AC 600A



GARANTIE 3 ANS

Cat III 600V.
Protection anti chocs.
Ecran LCD rétroéclairé.
Alimentation : AAA x 3.
Poids : 230g.

LES +

- Fonction NCV : détection sans contact des câbles sous tension (dans un mur par exemple).
- Fonction LINE : permet de détecter les câblages et connexions défectueuses de manière automatisée et quasi immédiate.

28,50€
Réf. 09097

Dont éco-contribution : 0,03€



Pince ampèremétrique AC/DC 1000A



GARANTIE 3 ANS

Protection anti chocs.
Ecran 4 chiffres.
Alimentation : AAA x 3
Poids : 200g
Livrée avec étui de rangement et piles.

LES +

- Fonction NCV : détection sans contact des câbles sous tension (dans un mur par exemple).
- Fonction LINE : permet de détecter les câblages et connexions défectueuses de manière automatisée et quasi immédiate.

107,90€
Réf. 09098

Dont éco-contribution : 0,03€



Enrouleur électrique automatique 230V



GARANTIE 3 ANS

Avec disjoncteur thermique.
Enroulement automatique à ressort.
Carter en plastique antichoc.
Système de blocage du câble à la longueur désirée.
Câble vinyl H05VV-F.
Protection IP20.

Réf.	03108	03100	03107
Longueur	11m+2m	16m+2m	22m+2m
Câble	3G1,5mm ²	3G1,5mm ²	3G1,5 mm ²
Puissance maxi	1800W câble déroulé - 1200W câble enroulé	1800W câble déroulé - 1200W câble enroulé	2300W câble déroulé - 1000W câble enroulé
Poids	3,45kg	5,5kg	6,6kg
Prix unitaire	75,50€	109,00€	105,90€
Dont éco-contribution	0,26€	0,34€	0,41€

11+2m

16+2m

22+2m

LES +

- Support métallique mural orientable à 180°
- Autobloquant



Groupe électrogène INVERTER 2kW essence



GARANTIE 3 ANS

Inverter à essence.
Moteur UP160, système d'air pulsé, 4 temps.
Démarrage manuel et sécurité.
Mode éco et alarme de niveau d'huile.
2 prises 16A - 1 prise USB.

Réf.	05107
Puissance	1800W
Puissance maxi	2000W
Démarrage moteur	manuel
Capacité réservoir	4,5L
Sécurité niveau huile	oui
Dimensions	525x320x435mm
Poids	23kg

LES +

- Modèle léger et compact
- Sortie 12V USB
- Courant de qualité

799,00€
Réf. 05107

Dont éco-contribution : 0,52€



Livré avec :
- Bougie
- Câble 12V

Groupe électrogène monophasé essence



GARANTIE 3 ANS

Moteur 4 temps à essence.
2 prises de 16A.
Disjoncteur en cas de surcharge.
Régulateur AVR, régulation électronique contre les variations importantes de tension.

Réf.	11017
Puissance	7CV
Puissance maxi	2200W
Démarrage moteur	manuel
Capacité réservoir	15L
Sécurité niveau huile	oui
Dimensions	58x43x44,5cm
Poids	34,5kg
Option kit brouette	réf. 11029

Livré avec :
- 1 clé à bougie
- Câble de raccordement

359,00€
Réf. 11017

Dont éco-contribution : 0,90€



Groupe électrogène monophasé essence



GARANTIE 3 ANS

Moteur 4 temps à essence, très puissant et robuste.
2 prises de 16A.
Disjoncteur en cas de surcharge.
Régulateur AVR.
Régulation électronique contre les variations importantes de tension.

Réf.	11018
Puissance	7CV
Puissance maxi	3000W
Démarrage moteur	manuel
Capacité réservoir	15L
Sécurité niveau huile	oui
Dimensions	60x43x44,5cm
Poids	41,5kg
Option kit brouette	réf. 11030

Livré avec :
- 1 clé à bougie
- Câble de raccordement

445,00€
Réf. 11018

Dont éco-contribution : 0,95€



Groupe électrogène monophasé essence



GARANTIE 3 ANS

Moteur 4 temps à essence, très puissant et robuste.
2 prises de 16A.
Disjoncteur en cas de surcharge.
Régulateur AVR, régulation électronique contre les variations importantes de tension.

Réf.	11019
Puissance	7,5CV
Puissance maxi	3500W
Démarrage moteur	manuel
Capacité réservoir	15L
Sécurité niveau huile	oui
Dimensions	60x43x45cm
Poids	51,6kg

Livré avec :
- Kit brouette
- 1 clé à bougie
- Câble de raccordement

545,00€
Réf. 11019

Dont éco-contribution : 0,97€



LES +

- Kit brouette de série

Coffret de cloches pour filtre à huile

6 cloches en aluminium.
24-27-30-32,5-36-38mm.
Carré 1/2".

DRAKKAR
ÉQUIPEMENT

GARANTIE
3 ANS



35,90€

Réf. 71140

Coffret de cloches pour filtres à huile

30 pièces.
Multi-marque (Renault, Citroën, Peugeot, Audi, BMW, Mercedes...)
- 28 cloches en acier peint noir de 65 à 108mm
- 1 adaptateur 1/2" - 3/8"
- 1 clé 3 griffes de 63-102mm

DRAKKAR
ÉQUIPEMENT

GARANTIE
3 ANS



85,00€

Réf. 09193

Coffret de cloches pour filtres à huile

19 pièces.
Multi-marque (Ford, Honda, Mercedes, Nissan, Toyota, Volvo...)
Composition :
- 7 cloches en aluminium de 24 à 100,5mm.
- 1 adaptateur 3/8" - 1/2"
- 1 clé 3 griffes.

DRAKKAR
ÉQUIPEMENT

GARANTIE
3 ANS



179,00€

Réf. 71143

Coffret repousse piston 21 pcs

Coffret composé de :
- 1 tourne à gauche
- 1 tourne à droite
- 2 plaques d'effort : 0 - 1
- 17 adaptateurs : 0-2-3-4-5-6-7-8-9-A-E-F-K-M-N-K1-K2
Dimensions : 325x255x55mm.

DRAKKAR
ÉQUIPEMENT

GARANTIE
3 ANS



21 pièces

41,50€

Réf. 71026

Coffret de repousse pistons

Coffret composé de :
- 1 broche avec filetage à droite
- 1 broche avec filetage à gauche
- 4 plaques d'effort
- 24 adaptateurs
- 2 chasses-goupilles
- 2 clés hexagonales
- 1 réserve de lubrifiant 100ml.

DRAKKAR
ÉQUIPEMENT

GARANTIE
3 ANS



35 pièces

71,90€

Réf. 15703

Coffret de repousse pistons de freins universel - 40 pcs

Coffret composé de :
- 1 tourne à gauche
- 1 tourne à droite
- 4 plaques d'effort
- 26 adaptateurs
- 2 clés 6 pans mâles allongées (6-7mm)
- 2 chasses-goupille
- 1 douille 14mm
- 1 douilles 19mm
- 1 douille 6 pans mâle 10mm
- 1 flacon de graisse

DRAKKAR
ÉQUIPEMENT

GARANTIE
3 ANS



40 pièces

142,00€

Réf. 15603

Testeur de compression cylindre moteur

Mallette composée de :
- 1 manomètre 0 à 10 bar.
- Adaptateurs pour puits de bougies.

Réf.	71229
Dimensions	435x375x92mm
Poids	4,270kg

DRAKKAR
ÉQUIPEMENT

GARANTIE
3 ANS



30 pièces

127,90€

Réf. 71229

Coffret testeur de pression d'injection de carburant

Testeur essence et diesel.
Mallette composée de :
- 22 adaptateurs pour bougie de préchauffage
- 4 adaptateurs pour bougie d'allumage
- 1 adaptateur pour injecteurs
- 1 manomètre 0 à 40 bar
- 1 flexible
- 1 raccord coudé
- Joints de rechange.

Réf.	71227
Dimensions	435x380x95mm
Poids	3,870kg

DRAKKAR
ÉQUIPEMENT

GARANTIE
3 ANS



30 pièces

199,00€

Réf. 71227

Purgeur de liquide de frein

Purgeur de liquide de frein à air comprimé.
Convient aussi bien pour la purge d'embrayage que pour la purge de frein.
Pression de travail 6-8 bar.
Dimensions : 324x306x557mm.
Longueur du tuyau : 3,8m

DRAKKAR
ÉQUIPEMENT

GARANTIE
3 ANS

Livré en boîte carton avec :
- 1 flacon
- 1 seringue
- 1 adaptateur universel
- 1 tuyau 3,8m



285,00€

Réf. 71095

Réservoir pour remplissage d'huile de transmission

Réservoir pour remplissage d'huile de transmission avec pompe pour éviter la détérioration de l'huile.
Permet de remplir rapidement et facilement l'huile de transmission de différents véhicules.
Comprend 8 adaptateurs pour les différents constructeurs comme Audi, BMW, Lexus, Mercedes, Mini Cooper, Nissan, Porsche, Skoda, Toyota, Volvo, Volkswagen, livrés dans une mallette avec insert mousse. En polypropylène avec un dispositif de pompage et un tuyau 1/2"x1,6m.

DRAKKAR
ÉQUIPEMENT

GARANTIE
3 ANS



Réf. 71107

9,5L

215,00€

Réf. 71107

Réf. 71105

7,5L

315,00€

Réf. 71105

Douille fendue pour sonde lambda excentrée

Profil: 6 pans, fendue, déportée.
Taille de l'empreinte : 22mm.
Carré : 3/8".

Réf.	71155
Dimensions	58x35x31mm
Poids	0,140kg



5,60€
Réf. 71155



Douille fendue pour sonde lambda 3/8"

Douille 22mm sonde lambda 3/8".
Taille de l'empreinte : 22mm.
Entrainement : 3/8".

Réf.	71154
Diamètre	22mm
Longueur	80mm
Poids	0,245kg



7,90€
Réf. 71154



Coffret de douilles fendues pour têtes injecteurs diesel

Coffret composé de 4 douilles fendues pour injecteurs 25-27-29-30mm.

Réf.	71158
Dimensions	225x140x60mm
Poids	1,55kg



50,00€
Réf. 71158



Jeu de 2 rodoirs de soupapes

2 manches avec ventouses à chaque extrémité.
Manche en bois.
Dimensions :
- Grand : longueur 220mm - ventouses diamètre 27 et 34mm
- Petit : longueur 209mm - ventouses diamètre 15 et 20mm

Réf.	Poids
71152	0,08kg



6,50€
Réf. 71152

Lève soupapes

Compresseur de ressort de soupapes 35-200mm.
2 embouts :
- Ø 24mm : ouverture 21-25mm
- Ø 30mm : ouverture 24-30mm
Conçu pour les moteurs essence et diesel.

Réf.	71160
Dimensions	415x295x30mm
Poids	2,550kg

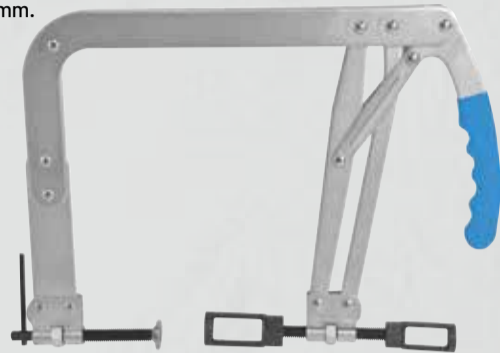

42,90€
Réf. 71160

Coffret de contrôle et de remplissage du circuit de refroidissement - 27 pcs

Mallette composée de :
- 1 pompe avec manomètre 0 à 2,5 bar.
- 17 bouchons vissés en ABS.
- 3 bouchons quart de tour en métal.
- 1 clé de vissage.
- 1 thermomètre 0 à 200°C.
- 2 connecteurs R123/R124 et R123/R125
- 1 kit de remplissage de circuit de refroidissement par dépression.
- 1 adaptateur conique 15-44mm.
Compatible avec la majorité des marques de voiture.

Réf.	71052
Dimensions	535x475x105mm
Poids	5,5kg

27 pièces



170,00€
Réf. 71052

Kit testeur de système de refroidissement

Kit complet pour la détection de fuites dans les systèmes de refroidissement.
Comprend des adaptateurs avec raccords rapides compatibles avec la majorité des voitures européennes et japonaises.
Adaptateurs génériques permettant l'utilisation sur une large gamme de véhicules et systèmes.

Réf.	71050
Dimensions	430x330x100mm
Poids	3kg

21 pièces



229,00€
Réf. 71050

Sangle à segment Ø 53 à 125mm

1 compresseur de segment + 1 clé.
Diamètre variable de 53 à 125mm.

Réf.	71146
Hauteur	76mm
Poids	0,240kg



5,60€
Réf. 71146



Sangle à segment Ø 60 à 175mm

1 compresseur de segment + 1 clé.
Diamètre variable de 60 à 175mm.

Réf.	71148
Hauteur	151mm
Poids	0,480kg



11,80€
Réf. 71148



Seringue à gasoil 1500ml joint viton

Transparente.
Grande capacité.
Graduation 10ml.
Tuyau transparent 400mm avec bouchon polypropylène.
Vanne rotative.
Convient pour le gasoil.
Idéal pour changer les filtres à gasoil des moteurs diesel.
Permet d'amorcer la pompe.
Bague caoutchouc pour une meilleure prise en main.
Pied de stabilisation en position horizontal.
Livré avec 5 adaptateurs.

Réf.	56100
Capacité	1500ml

1500ml Gasoil

107,50€
Réf. 56100

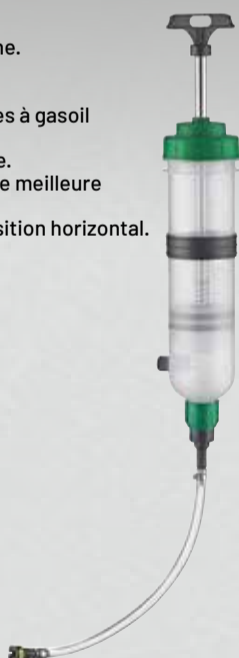

Clé trappes réservoir à carburant à approche rapide

3 branches à fente.
Diamètre réglable de 89mm à 170mm.
Entrainement hexagonal 15mm.
Molette de serrage.
Conçue pour le serrage et desserrage des écrous de trappes de réservoir de carburant lors d'interventions sur les jauges, pompes à essence...

Réf.	Poids
71249	0,940kg

27,50€
Réf. 71249



Vidéoscope

Écran 3,5" TFT LCD 320X240 pixels.
Sonde flexible extra fine Ø 5,5mm 1M IP 67.
Champs de vue : 57°.
Enregistrement photo et vidéo.
Éclairage 4 LED avec réglage de la luminosité des LED.
Zoom.
Rotation d'image.
Carte mémoire micro SD 4Gb.
Batterie Li-ion rechargeable 3,5V 1700mAh.

• Permet le diagnostic visuel sans démontage des pièces !

LES +

- Écran extra large 85mm
- Langue française
- Sonde extra fine Ø 5,5mm, 1m
- Mode photo/mode vidéo
- Livré en mallette

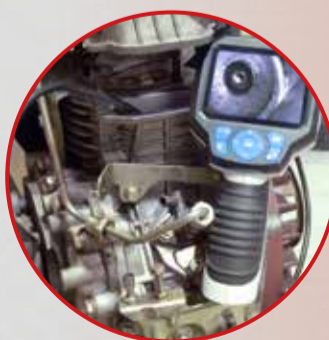

Livré avec : câble vidéo, câble USB, chargeur, notice.

315,00€
Réf. 17153

Dont éco-contribution : 0,13€

Coffret de sangles à segments

Mallette composée de :
- 3 sangles à segments
- 1 racleur à gorges
- 1 pince écarte segments
- 3 embouts de racleurs
- 1 clé mâle 6 pans
- 1 clé S tournevis.

Réf.	71150
Dimensions	460x275x85mm
Poids	2,645kg



79,00€
Réf. 71150

▶ Cuve de ravitaillement 200L fuel 12V 45 l/min



GARANTIE 3 ANS



Cuve en polyéthylène.
Pistolet à arrêt automatique avec raccord tournant.
Support pistolet intégré.
Bouchon de remplissage Ø 110mm.
Pompe électrique auto-amorçante 12V (PIUSI).
Flexible de distribution 4m.

Réf.	08373
Longueur	80cm
Largeur	60cm
Hauteur	59cm



200L

499,00€
Réf. 08373

Dont éco-contribution : 0,10€

▶ Cuve de ravitaillement 450L fuel 12V 45 l/min

Cuve en polyéthylène rotomoulées.
Support pistolet intégré.
Bouchon de remplissage Ø 110mm.
Pompe électrique auto-amorçante 12V (PIUSI).
Pistolet à arrêt automatique.
Câble d'alimentation 4m avec pinces.
Flexible de distribution 4m
Passage de fourches pour chariot élévateur, sangles.

Réf.	08040	08041
Sans capot	Avec capot	Avec capot
Débit	45 l/min	45 l/min
Longueur	1150mm	1150mm
Largeur	800mm	800mm
Hauteur	750mm	750mm
Poids	40kg	46kg



Sans capot

805,00€
Réf. 08040



Avec capot

935,00€
Réf. 08041

▶ Cuve de stockage fuel PEHD double paroi 1500L

Pour le stockage du Gasoil, du Fuel et du GNR.
PEHD - Double paroi.
Dimensions cuve : L.1720 x l.770 x h.1720m.



GARANTIE 15 ANS

POMPE GARANTIE 3 ANS

Réf.	08127
Avec pompe DRAKKAR réf.08599	
Tension	230V
Débit	60 l/min
Poids	115kg
Descriptif	Livrée avec : • Canne complète • Support de pompe + 4 vis Station gasoil livrée pré-montée sur platine avec : • Tuyau de refoulement en caoutchouc longueur 6m • Kit d'aspiration longueur 3m - 1" • Pistolet à arrêt automatique avec raccord tournant • Filtre • Compteur mécanique 4 chiffres • Raccords



1500L

1 370,00€
Réf. 08127

Dont éco-contribution : 0,25€

▶ Cuve de stockage fuel PEHD double paroi 2000L

Pour le stockage du Gasoil, du Fuel et du GNR.
PEHD - Double paroi.
Dimensions cuve : L.2200 x l.770 x h.1700mm.



GARANTIE 15 ANS

POMPE GARANTIE 3 ANS

Réf.	08117
Avec pompe DRAKKAR réf.08599	
Tension	230V
Débit	60 l/min
Poids	156kg
Descriptif	Livrée avec : • Canne complète • Support de pompe + 4 vis - Station gasoil livrée pré-montée sur platine avec : • Tuyau de refoulement en caoutchouc longueur 6m • Kit d'aspiration longueur 3m - 1" • Pistolet à arrêt automatique avec raccord tournant • Filtre • Compteur mécanique 4 chiffres • Raccords



2000L

1 899,00€
Réf. 08117

Dont éco-contribution : 0,25€

▶ Kit pompe gasoil auto-amorçante - 230V

Pompe volumétrique à palettes.
Auto-amorçante.
En boîte carton.



GARANTIE 3 ANS

Réf.	08519
Alimentation	230V
Puissance	370W
Débit	60 l/min
Poids	11,4kg

Livré avec :
- Tuyau gasoil longueur 4m
- Pistolet métallique manuel
- Filtre crépine PVC
- Raccords, colliers



179,00€
Réf. 08519

Dont éco-contribution : 0,25€

▶ Cuve de stockage fuel PEHD double paroi 9000L

Avec :
- Pompe DRAKKAR 60 l/min - 230V
- Flexible de distribution 6m
- Pistolet à arrêt automatique
- Volucompteur 4 chiffres
- Filtre à cartouche eau et impuretés 30 microns
- Limiteur de remplissage mécanique
- Indicateur de niveau et alarme anti-fuite Watchman Série Plus
- Ligne de remplissage avec raccord 2" Guillemin
- Ligne d'aspiration avec crépine et clapet anti-retour
- Trappe d'inspection
- Porte cadenassable (cadenas non fourni)



GARANTIE 5 ANS

POMPE GARANTIE 3 ANS

Réf.	08008
Capacité	9000L
Débit	60 l/min
Longueur	3280mm
Largeur	2450mm
Hauteur	2950mm
Poids	600kg



9000L

7 499,00€
Réf. 08008

Dont éco-contribution : 0,25€

▶ Compteur mécanique gasoil

Avec totaliseur (8 chiffres) et remise à zéro.
Corps en fonte d'aluminium.
Compteur mécanique à disque oscillant de 20 à 120 l/min.
Affichage à 4 chiffres.
Entrée / sortie 1" G.
Précision +/- 1%.
600g.



GARANTIE 3 ANS



70,00€
Réf. 08554

8

▶ Cartouche filtre à gasoil

Filetage 1-12UNF pour réf. 08599.

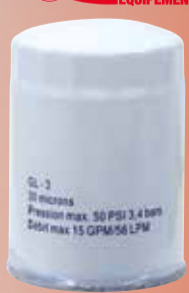

14,20€
Réf. 08655

▶ Support de filtre à gasoil

Filetage entrée/sortie : 1".
Filetage filtre : 1-12UNF.



8,50€
Réf. 08553

Entonnoir de remplissage AdBlue®

DRAKKAR
ÉQUIPEMENT

S'adapte à tous les systèmes AdBlue®.
Valve de remplissage avec commande au bouchon.
Système anti-goutte : n'abîme pas la carrosserie.
Graduation 10ml.
Transparent.

GARANTIE
3 ANS

Réf.	56550	56551
	45°	vertical
Capacité	1,1L	1,1L



24,50€
Réf. 56551

28,50€
Réf. 56550

Pompe à levier manuelle AdBlue®

DRAKKAR
ÉQUIPEMENT

0,50L par coup.
Pour fûts de 60 à 200L.
AdBlue®, détergents,
produits chimiques, etc...
Tube polypropylène télescopique
350 à 980mm.
Ø ext. du tube : 33mm.
Joint EPDM.
Sans fût.

GARANTIE
3 ANS

Réf.	Lot de	Débit
08445	x 1	25 l/min

Livrée avec :
- 2 adaptateurs pour fûts :
mauser + trisure
- Flexible renforcé de 2m

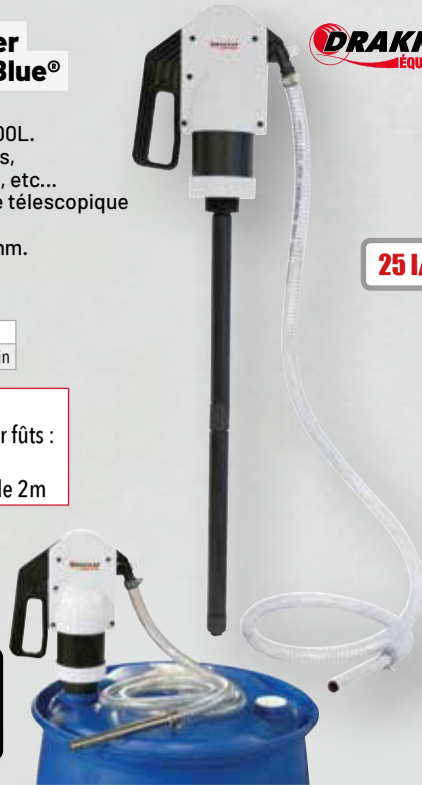

51,50€
Réf. 08445

25 l/min

Pompe de transfert AdBlue® + Gasoil

DRAKKAR
ÉQUIPEMENT

Capacité 550ml.
Double fonction : aspire et refoule.
Transparente.
Graduée.
Joint viton.

GARANTIE
3 ANS

Réf.	08422
Capacité	550ml
Hauteur	440mm
Largeur	80mm

84,50€
Réf. 08422

550ml
AdBlue+Gasoil



Kit pompe AdBlue® 230V pour cuve IBC

GARANTIE
3 ANS

DRAKKAR
ÉQUIPEMENT

Pour urée, eau, lave glace...
IP 55.
Livré sans cuve.

Réf.	08525
Débit	34 l/min
Puissance	330W

Livrée avec :
- Pistolet manuel
- Tuyau de refoulement Ø 19mm, 6m
- Tuyau d'aspiration Ø 19mm, 1,5m
- Raccord SEC
- Support pour cuve en acier inoxydable
- Support pour pistolet
- Raccords et colliers fournis



429,00€
Réf. 08525

Dont éco-contribution : 0,30€

Cuve de ravitaillement 12V 200L AdBlue®

GARANTIE
3 ANS

Cuve en polyéthylène.
Passage de fourches pour chariot élévateur.
Support pistolet intégré.
Bouchon de remplissage Ø 110mm.
4 passages de sangles pour arrimage.
Pompe électrique auto-amorçante 12V.
Pistolet à arrêt automatique.
Flexible de distribution 4m.

Réf.	08410
Capacité	200l
Tension	12V
Débit	36 l/min
Longueur	800mm
Largeur	600mm
Hauteur	590mm
Poids	22kg

INFO
Station de ravitaillement
prête à l'emploi.



750,00€
Réf. 08410

Dont éco-contribution : 0,08€

Bac de rétention 120L

DRAKKAR
ÉQUIPEMENT

Bac et caillebotis en polyéthylène.
Compatible en hauteur avec la plupart des plateformes du
marché.
Avec ou sans palette (palette non fournie).
Charge maxi : 1000kg.
Livré sans bidon.

Réf.	Capacité	Dimensions	Poids
08241	120L	128x82,5x15cm	24kg

• Spécial produits chimiques.

INFO
Compatible avec la
rampe Réf. 08243.



241,90€
Réf. 08241

Bac de rétention 220L

DRAKKAR
ÉQUIPEMENT

Bac en polyéthylène recyclé à 100%.
Caillebotis en acier galvanisé.
Passage de fourches sur deux côtés.
Pour 2 fûts.
Charge maxi 650kg.
Livré sans fût.

Réf.	Capacité	Dimensions	Poids
08245	220L	127x70,5x49cm	22kg

• Format compact.



193,90€
Réf. 08245

Bac de rétention 220L

DRAKKAR
ÉQUIPEMENT

Bac acier.
Caillebotis amovible galvanisé.
Pieds en U hauteur 100mm.
Charge maxi : 500kg.
Pour 2 fûts.
Livré sans fût.

Réf.	Capacité	Dimensions	Poids
08363	220L	128x74x36cm	61kg

LES +
→ Très robuste



259,00€
Réf. 08363

Bac de rétention 240L

DRAKKAR
ÉQUIPEMENT

Bac en polyéthylène recyclé.
Avec caillebotis galvanisé à chaud.
Passage de fourches sur deux côtés.
Charge maxi 650kg.
Livré sans fût.

Réf.	Capacité	Dimensions	Poids
08460	240L	130x89x39cm	26kg



221,90€
Réf. 08460

Bac de rétention 450L

DRAKKAR
ÉQUIPEMENT

Bac en polyéthylène.
Caillebotis en acier galvanisé à chaud.
Avec pied de renfort sous caillebotis.
Passage de fourches.
Charge maxi : 1200kg.
Pour le stockage de 4 fûts debouts.
Livré sans fût.

Réf.	Capacité	Dimensions	Poids
08465	450L	130x130x49cm	48kg



385,00€
Réf. 08465

Bac de rétention 1100L

• Compact.

DRAKKAR
ÉQUIPEMENT

Bac en polyéthylène recyclable.
Caillebotis acier galvanisé à chaud.
4 passages de fourches
Charge maxi 1500kg.
Livré sans cuve.

Réf.	Capacité	Dimensions	Poids
08470	1100L	139x129x99cm	69kg



665,00€
Réf. 08470

Pompe à graisse manuelle pour cartouches à visser

Corps en acier.
Poignée ergonomique.
Pression d'utilisation : 413 bar.
Pression maxi : 690 bar.
En boîte brochable.

• La cartouche se change facilement, rapidement et proprement.

22,90€
Réf. 10235



Pompe à graisse à 2 mains

Corps en aluminium moulé sous pression.
Pression max : 520 bar.
Pour cartouche de graisse à visser 400g.
En boîte couleur.

• Pour cartouches à visser.

Livrée avec:
- Flexible 300x11mm haute pression
- Agrafe 4 mors

41,50€
Réf. 56820



Coffret de 70 graisseurs

Composition :
40 graisseurs droits
30 graisseurs coudés.

27,00€
Réf. 18784



Ensemble pneumatique pour graisse 50/60kg avec chariot

Réf.	07130
Rapport	50:1
Débit	600 g/min
Raccord entrée air	1/4"
Ø du couvercle	385mm
Ø du plateau suiveur	370mm
Longueur tube plongeur	740mm
Pistolet	avec raccord Z
Tuyau	10m

INFO

Tuyau de 10m.

Fûts 50kg Graisse

409,00€
Réf. 07130



Ensemble pompe pneumatique pour graisse 180/220kg avec chariot

Réf.	07135
Rapport	50:1
Débit	600 g/min
Raccord entrée air	1/4"
Ø du couvercle	600mm
Ø du plateau suiveur	585mm
Longueur tube plongeur	940mm
Pistolet	avec raccord tournant z
Tuyau	4m

Fûts 200kg Graisse

480,00€
Réf. 07135



Coffret de 160 graisseurs

Composition :
115 graisseurs droits
45 graisseurs coudés

47,00€
Réf. 10369



Seringue à huile 200ml joint viton

Transparente.
Graduation 10ml.
Tuyau transparent 200mm avec bouchon joint Viton.
Spécial agriculture / produits agressifs.

200ml

28,50€
Réf. 56801

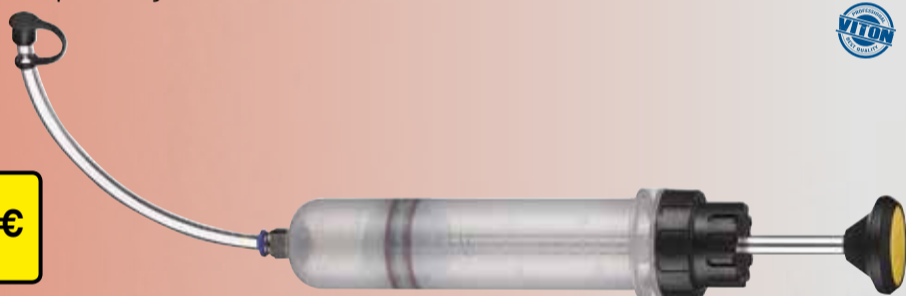

Seringue à huile 200ml liquide de frein

Spéciale liquide de frein.
Tuyau transparent 200ml avec bouchon.

200ml

25,90€
Réf. 56800



Ensemble pneumatique huile 180-220kg avec pistolet digital

Réf.	07146
Rapport	3:1
Débit	12-18 l/min
Raccord entrée air	1/4"
Longueur tube plongeur	940mm
Tuyau	1/2" - 4m

INFO

Pistolet digital

Fûts 180-220kg Huile

385,00€
Réf. 07146

Dont éco-contribution : 0,20€



Ensemble pneumatique huile 180-220kg avec pistolet digital et chariot

Réf.	07145
Rapport	3:1
Débit	12-18 l/min
Consommation air	240 l/min
Raccord entrée air	1/4"
Longueur tube plongeur	940mm
Tuyau	1/2" - 4m

Fûts 180-220kg Huile

495,00€
Réf. 07145

Dont éco-contribution : 0,20€

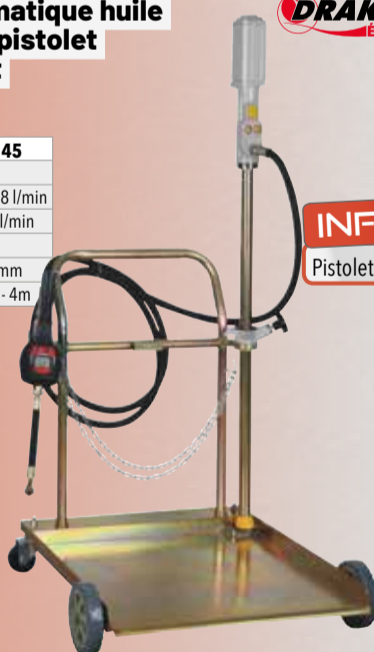

Ensemble pneumatique huile 180-220kg avec pistolet digital et chariot

Réf.	07147
Rapport	5:1
Débit	14 l/min
Raccord entrée air	1/4"
Longueur tube plongeur	940mm
Tuyau	4m

Fûts 180-220kg Huile

479,00€
Réf. 07147

Dont éco-contribution : 0,20€



Vidangeur d'huile par gravité

Cuve 70L.
Poids : 17kg.

Réf.	07113
Hauteur minimum	840mm (sans entonnoir) - 1020mm (avec entonnoir)
Hauteur maximum	1450mm (sans entonnoir) - 1620mm (avec entonnoir)

Livré avec flexible de refolement 1,5m.

70L

156,90€
Réf. 07113



Vidangeur d'huile par gravité

Cuve 80L.
Entonnoir 16L, Ø 410mm orientable et réglable en hauteur.
Avec extension sur l'entonnoir Ø 560mm.
Poids : 22 kg.

Réf.	10374
Hauteur minimum	970mm (sans entonnoir) - 1170mm (avec entonnoir)
Hauteur maximum	1600mm (sans entonnoir) - 1800mm (avec entonnoir) - 1920mm (avec réhausse)

80L

165,00€
Réf. 10374



Vidangeur pneumatique d'huile par gravité et aspiration

Cuve 80L.
Entonnoir 16L, Ø 410mm orientable et réglable en hauteur.
Avec extension sur l'entonnoir Ø 560mm.

Livré avec 6 sondes :
- Ø 5 x 700mm (cuivre)
- Ø 6 x 700mm (cuivre)
- Ø 5 x 700mm (PVC)
- Ø 6 x 700mm (PVC)
- Ø 7 x 1000mm (PVC)
- Ø 8 x 700mm (PVC)

80L

270,00€
Réf. 07112



LES KITS À CRÉER

“Connectez votre rangement en fonction de vos besoins”

* Suggestion de présentation



► Système de rangement COBOX

35,90€
Réf. 72711

9 Réf. 72711
12 bacs à bec amovibles.
Couvercle en polycarbonate.
Dimensions : 531x379x77mm



55,00€
Réf. 72710

8 Réf. 72710
12 bacs à bec amovibles.
Couvercle en polycarbonate.
Dimensions : 582x387x131mm



65,00€
Réf. 72716

7 Réf. 72716
2 organisateurs dans le couvercle en polycarbonate.
6 bacs à bec amovibles.
2 séparateurs amovibles.
Dimensions : 585x385x190mm.



51,50€
Réf. 72715

6 Réf. 72715
6 bacs à bacs amovibles.
2 séparateurs amovibles.
Dimensions : 585x385x190mm



31,50€
Réf. 72733

5 Réf. 72733
Grande capacité.
2 séparateurs amovibles.
Dimensions : 576x359x237mm



59,90€
Réf. 72717

4 Réf. 72717
2 séparateurs amovibles.
Dimensions : 585x385x320mm



73,00€
Réf. 72718

3 Réf. 72718
2 séparateurs amovibles.
Dimensions : 585x385x420mm



99,00€
Réf. 72732

2 Réf. 72732
Poignée télescopique.
Grandes roues avec couche de caoutchouc.
Axe en métal.
Grande capacité.
Excellente maniabilité.
2 séparateurs amovibles.
(60 kg charge max.)



64,00€
Réf. 72724

1 Réf. 72724
2 grandes roues avec couche de caoutchouc.
2 roues pivotantes en métal avec freins.
Axe en métal.
Grande capacité
Excellente maniabilité.
(100 kg charge max.)

NOUVEAU

DRAKKAR
ÉQUIPEMENT

GARANTIE
3
ANS



Connecteur en polyamide



Poignée solide



Fermeture en polyamide



Joint étanche IP66

► Mallette de rangement COBOX 6 godets

6 bacs à bec amovibles.
Couvercle en polycarbonate.

Dimensions : 264x364x77mm.

28,10€
Réf. 72712

• Connectable avec réf. 72711.



► Mallette de rangement COBOX 12 godets

6 bacs à bec amovibles.
Couvercle en polycarbonate.

Dimensions : 531x379x77mm.

35,90€
Réf. 72711

• Connectable avec réf. 72710/72712.



LES KITS CLÉS EN MAIN

► Set de 2 caisses à outils COBOX

1- Réf.72732
Poignée télescopique.
Grandes roues avec couche de caoutchouc.
Axe en métal.
Grande capacité.
Excellente maniabilité.
2 séparateurs amovibles.
(60 kg charge max.)

2-Réf.72741
Connecteurs et fermetures durables en polyamide.
Joint élastique, protection contre l'eau et la poussière.
Plateau porte-outils.
Système d'attache entre les modules par clips PVC.
19L - Dim : 450x260x224mm.

Réf.	Dimensions
72731	600x460x765mm

127,50€
Réf. 72731



► Set de 3 caisses à outils COBOX

Réf.	Descriptif	Dimensions
72729	Composition: 1x 72732 1x 72717 1x 72710	600x460x835mm

215,00€
Réf. 72729



► Set de 3 caisses à outils COBOX sur plateau à roulettes

Réf.	Descriptif	Dimensions
72728	Composition: 1x 72716 1x 72717 1x 72718 1x 72724	745x510x1020mm

250,00€
Réf. 72728



► Booster portable 12V

DRAKKAR
EQUIPEMENT

Câble extra long 1m40 (permet de poser le booster au sol lors du démarrage afin d'éviter sa chute).
Protection contre les surtensions.

GARANTIE
3 ANS
FABRIQUE EN SUISSE

Réf.	04512
Courant de démarrage	1170A
Courant de démarrage en crête	3100A
Capacité batterie	23Ah

LES +

- Indicateur de charge
- Prise allume cigare 12V
- Carter ABS anti-chocs ABS
- Pincés entièrement isolés

12V



345,00€
Réf. 04512

► Booster portable 12/24V

DRAKKAR
EQUIPEMENT

Protection contre les inversions de polarité.

GARANTIE
3 ANS
FABRIQUE EN SUISSE

Réf.	04524
Courant de démarrage	2340A-1170A
Courant de démarrage en crête	6200A-3100A
Capacité batterie	2x23Ah

LES +

- Câble extra long : 1m65

12-24V



845,00€
Réf. 04524

► Booster 12/24V sur roues

DRAKKAR
EQUIPEMENT

Protection contre les surtensions et les inversions de polarité.

GARANTIE
3 ANS
FABRIQUE EN SUISSE

Réf.	04526
Courant de démarrage	12V 2560A - 24V 1280A
Courant de démarrage en crête	12V 6200A - 24V 3100A
Capacité batterie	2x34Ah

LES +

- Câble Lg 2m18, Ø 50mm²
- Coque en ABS anti-chocs
- Chargeur automatique
- Protection contre les inversions de polarité
- Protection contre les surtensions
- Cordon allume cigare
- Pincés isolés 1000V

12-24V

• Le plus puissant !



995,00€
Réf. 04526

► Booster portable à ultra-condensateurs

Booster nouvelle technologie, sans batterie !
Les condensateurs utilisent l'énergie résiduelle de la batterie pour le démarrage du véhicule.

DRAKKAR
EQUIPEMENT

GARANTIE
3 ANS
FABRIQUE EN SUISSE

Réf.	04590	04591	04592	04593
Tension de démarrage	12V	12V	12V	12V/24V
Courant de démarrage	1200A	1400A	1800A	4400A / 3400A
Courant de démarrage en crête	4000A	8000A	9000A	18000A / 9000A
Nombre de Farad	12x600F	18x600F	6x3000F	10x3400F
Poids	3,8kg	5kg	9,8kg	20,2kg
Prix unitaire	399,00€	610,00€	920,00€	1 230,00€
Dont éco-contribution	0,41€	0,59€	1,14€	2,36€

LES +

- Recharge rapide : 30 sec depuis l'alternateur ou 2 minutes depuis n'importe quelle voiture.
- 1 000 000 cycles.
- Sans batterie : aucun entretien
- Ultra léger

ULTRA-CONDENSATEURS

→ Sans batterie traditionnelle → Ultra léger → Sans entretien
Boostez vos démarrages sans contraintes

12-24V



Réf. 04590

Réf. 04591

Réf. 04592

Réf. 04593

► Testeur de batterie digital 12/24V avec imprimante

DRAKKAR
EQUIPEMENT

GARANTIE
3 ANS

- Pour vérifier l'état de la batterie, la charge, la résistance, et la capacité au démarrage. Résultat instantané.
 - Branchement sur la batterie à l'aide de 2 pincés crocodiles isolés.
 - Pour batteries 12/24V (plomb, gel, AGM, VRLA, JIS, SAE, EN, DIN, IEC...).
 - Longueur du câble électrique : 100cm.
 - Grand écran digital rétro-éclairé (388x64mm).
 - Sauvegarde de l'historique.
 - Protection contre les inversions de polarité.
 - Température de fonctionnement : 0 à 50°C.
 - Menu intuitif.
 - Imprimante thermique intégrée.
- Livré avec 2 rouleaux papier, 1 sacochette, 1 notice, 1 CD, 1 câble USB, fonctionne sans pile.

Réf.	04037
Plage de réglage	20/1000A (CCA), 20/700A (IEC), 20/700A (DIN), 2/120A (AH)
Capacité batterie	2-120 Ah
Dimensions	95x210x45mm
Poids	0,46kg



209,00€
Réf. 04037

Dont éco-contribution : 0,07€

► Bac à ultrasons 13L

DRAKKAR
EQUIPEMENT

2 modes d'ultrasons : doux et normal.
Puissance ultrasons : 300W.
Fréquence des ultrasons : 40kHz.
Puissance de chauffage : 400W.
Réglage de température de 20 à 80°C.
Vanne de vidange.

GARANTIE
3 ANS

Réf.	Poids
07900	12kg



569,00€
Réf. 07900

Dont éco-contribution : 0,30€

► Solvant dégraissant pour bacs à ultrasons

DRAKKAR
EQUIPEMENT

Détergent spécial bac à ultrasons, formulé pour être utilisé sur les métaux polis, saturés, brossés, etc...
Convient au nettoyage des surfaces métalliques et plastiques.
Elimine les pâtes à polir, les huiles et les traces de doigts.

Réf.	Capacité
14356	5L
14357	20L

5L

20L



35,90€
Réf. 14356

117,50€
Réf. 14357

► 12 lingettes nettoyantes mains imprégnées

DRAKKAR
EQUIPEMENT

Sans eau, sans savon, sans résidu.
Lingettes tous travaux.
Format 27x31cm.

LES +

- Solvant végétal de très haut pouvoir dégraissant
- Lingettes avec une face abrasive pour un meilleur nettoyage



5,20€
Réf. 14358

▶ Cagoule de soudage teinte fixe

Teinte fixe 11.
Champ de vision : 98x35mm.
2 capteurs.
Soudage ARC-MIG/MAG.
Teinte claire : DIN 3.
Norme EN379 (1/2/1/2).
Finition couleur noire.
Poids avec cellule : 430g.



29,90€

Réf. 05761

Dont éco-contribution : 0,03€

▶ Cagoule de soudage teinte variable écran XL

Champ de vision : 100x49mm.
Cellule : 110x90x8mm.
Fonction meulage.
Teinte foncée variable : DIN 9-13.
Teinte claire : DIN 4.
Poids : 470g.



64,50€

Réf. 05860

Dont éco-contribution : 0,03€

▶ Cagoule de soudage teinte variable écran XXL

Champ de vision : 100x67mm.
Cellule : 133x114x9mm.
Fonction meulage.
Teinte foncée variable : DIN 5-9/9-13.
Teinte claire : DIN 4.
Poids : 520g.



84,50€

Réf. 05858

Dont éco-contribution : 0,03€

▶ Cagoule de soudage teinte variable

Champ de vision : 100x67mm.
Cellule : 133x114x9mm.
4 capteurs.
Fonction meulage.
Teinte foncée variable : DIN 5-9/9-13.
Teinte claire : DIN 4.
Norme : 1/1/1/2.
Poids : 520g.



92,90€

Réf. 05886

Dont éco-contribution : 0,03€

▶ Cagoule de soudage teinte variable

Champ de vision : 100x67mm.
Cellule : 133x114x9mm.
4 capteurs.
Fonction meulage.
Teinte foncée variable : DIN 5-9/9-13.
Teinte claire : DIN 4.
Norme : 1/1/1/2.
Poids : 520g.



92,90€

Réf. 05887

Dont éco-contribution : 0,03€

▶ Cagoule de soudage teinte variable

Champ de vision : 100x67mm.
Cellule : 133x114x9mm.
4 capteurs.
Fonction meulage.
Teinte foncée variable : DIN 5-9/9-13.
Teinte claire : DIN 4.
Norme : 1/1/1/2.
Poids : 520g.



92,90€

Réf. 05888

Dont éco-contribution : 0,03€

▶ Cagoule de soudage vision panoramique teinte variable

Champ de vision : 100x67mm.
4 capteurs.
Teinte foncée variable : DIN 5-9/9-13.
Teinte claire : DIN 3.
Temps de passage état sombre à état clair : 0,15s-0,80s.
Temps de passage état clair à état sombre : 0,04ms.
Norme EN379 (1/1/1/1).
Finition couleur rouge.
Poids avec cellule : 430g.
Utilisations possibles:
- MMA
- TIG > 2A
- MIG.
- Meulage



92,90€

Réf. 05889

Dont éco-contribution : 0,03€

LES +

- Vision automatique en frontal, verres teintés sur les côtés
- Champs de vision 100x67

▶ Cagoule de soudage teinte variable écran XXXL

Champ de vision : 100x93mm.
Cellule : 133x114x9mm.
Fonction meulage.
Teinte foncée variable : DIN 5-9/9-13.
Teinte claire : DIN 4.
Poids : 530g.



127,90€

Réf. 05784

Dont éco-contribution : 0,03€

▶ Poste à souder INVERTER, MMA "FUSION 160"

Pour électrodes rutiles, basiques, inox, fonte Ø 1,6 à 4mm, Ø 3,2mm en continu.
Dispositifs Arc force, Anti-stick, Hot start.
Protection +/- 15% sur les variations de tension.
Peut être branché sur groupe électrogène de 7kW.

Réf.	05155
Modèle	Fusion 160
Plage de réglage	20 à 160A
Electrodes utilisables	1,6 à 4mm
Facteur de marche à 40°C	92A à 60% - 160A à 20%

Livré avec :
- Câble de soudage 2m
- Porte électrode
- Câble d'alimentation 2m

192,90€

Réf. 05155

Dont éco-contribution : 0,10€



Aspirateur eau et poussière 30L

Avec accessoires et 4 supports d'accessoires.
Avec poignée intégrée à la tête d'aspiration.
Chaîne antistatique.

Réf.	07436
Modèle	Cuve INOX
Puissance maxi	1200W
Dimensions	350x350x660mm
Poids	7,7kg

Livré avec :

- flexible 2m
- 2 tubes rigides chromés
- 1 suceur biseau
- 1 brosse ronde
- 1 suceur combiné eau et poussière
- filtre textile

124,90€
Réf. 07436

LES +
→ Fonction souffleur

Dont éco-contribution : 0,33€



Aspirateur eau et poussière 30L

Système de décolmatage.
2 roues fixes, 2 roue mobiles.
Dans le socle : 4 supports pour accessoires.
Prise pour électroportatif (max 2000W).
Poignée de transport avec range câble et accessoires.

Réf.	07439
Modèle	Cuve INOX
Puissance maxi	1200W
Dimensions	415x350x690mm
Poids	9,3kg

Livré avec :

- cartouche HEPA
- flexible 2m
- 1 tube télescopique chromé
- 1 suceur biseau
- 1 brosse ronde
- 1 suceur combiné eau et poussière

168,50€
Réf. 07439

LES +
→ Aspirateur avec asservissement outillage électrique (max 2000W) : l'aspirateur démarre dès que l'accessoire est en service.

Dont éco-contribution : 0,33€



Aspirateur eau et poussière 40L

Avec poignée intégrée.
Dans le socle : 4 supports pour accessoires.
Chaîne antistatique.
4 roues pivotantes.
Avec crochet pour câble.

Réf.	07401
Modèle	Cuve INOX
Puissance maxi	1200W
Dimensions	460x460x700mm
Poids	9,6kg

Livré avec :

- flexible 2m
- 2 tubes chromés
- 1 suceur biseau
- 1 brosse ronde
- 1 suceur combiné eau et poussière
- 1 filtre cartouche HEPA

194,90€
Réf. 07401

Dont éco-contribution : 0,33€



Aspirateur eau et poussière 50L

Avec poignée intégrée, tuyau de vidange, chaîne antistatique.
Cuve basculante.

Réf.	07403
Modèle	Cuve INOX
Puissance maxi	1200W
Dimensions	505x450x865mm
Poids	13,5kg

Livré avec :

- flexible 2m
- 2 tubes chromés
- 1 suceur biseau
- 1 brosse ronde
- 1 suceur combiné eau et poussière
- 1 filtre cartouche HEPA

235,90€
Réf. 07403

LES +
→ Aspirateur avec asservissement outillage électrique (max 2000W) : l'aspirateur démarre dès que l'accessoire est en service.

Dont éco-contribution : 0,53€



Aspirateur eau et poussière 60L

Avec poignée intégrée.
Dans le socle : 4 supports pour accessoires.
Chaîne antistatique.
4 roues pivotantes.
Avec crochet pour câble.
Cuve basculante.

Réf.	64769
Modèle	Cuve Inox
Puissance	2000W
Dimensions	565x553x820mm
Poids	23,8kg

Livré avec :

- flexible 2,5m diamètre 38mm
- 1 tube chromé
- 1 suceur biseau
- 1 brosse ronde
- 1 suceur combiné eau et poussière
- 1 filtre cartouche HEPA

357,90€
Réf. 64769

LES +
→ Prise asservissement
→ Grandes roues pour une meilleure stabilité

Dont éco-contribution : 1,96€



Aspirateur eau et poussière 80L

Tuyau de vidange.
Support accessoires.
Chaîne antistatique.
Cuve basculante.

Réf.	07408
Modèle	Cuve INOX
Puissance maxi	3600W
Dimensions	585x573x990mm
Poids	26kg

Livré avec :

- flexible 5m
- 2 tubes coulés chromés
- 1 suceur biseau
- 1 brosse ronde
- 1 suceur moquette
- 1 suceur eau
- 1 filtre conique

415,00€
Réf. 07408

Dont éco-contribution : 1,96€



Balayeuse mécanique

Avec 2 brosses frontales inclinées à rotation concentrique, pour décoller et avaler la saleté.
Compacte, légère, maniable pour un excellent balayage.
Efficace également pour balayer rapidement les mégots de cigarettes devant les immeubles, etc...

Réf.	07805	07815
Capacité réservoir détrit	20L	40L
Surface	±2800 m²/h	±3200 m²/h
Largeur de balayage	70 cm	80cm
Poids	10kg	12,4kg

20L

155,90€
Réf. 07805



40L

199,00€
Réf. 07815



▶ Palan à chaîne

Crochet avec linguet de sécurité.
Fabrication tout acier.
Engrenages très résistants aux chocs.
Crochet tournant sur 360°.
Lg chaîne 3m.



Réf.	15307	15323	15327
Capacité	1T	1T	2T
Hauteur de levage max	3m	3m	3m
Nb de chaîne(s)	1	1	2
Diamètre maillon	6mm	6mm	6mm
Poids	9,60kg	9,75kg	13,40kg
Prix unitaire	64,90€	85,90€	110,00€



Réf. 15307



Réf. 15323



Réf. 15327

▶ Palan à chaîne modèle industrie

Carter boulonné sur flasque largement dimensionnée.
Lg chaîne 3m.
Fabrication tout acier.



Réf.	15317	15319	15329
Capacité	1T	2T	3T
Hauteur de levage max	3m	3m	3m
Nb de chaîne(s)	1	2	2
Diamètre maillon	6mm	6mm	7,1mm
Poids	12,50kg	17,80kg	21,6kg
Prix unitaire	99,50€	135,90€	180,00€



Réf. 15317



Réf. 15319



Réf. 15329

▶ Treuil de traction électrique 12V 500kg

Pour charge roulante.
Moteur 12V - 300W.
Treuil portable câble Ø 4,8mm x 9,2m.
Câble d'alimentation 5m.
Blocage et débrayage par molette.
Dim. 245x256x196mm.
Poids : 10kg



Niveau d'enroulement	1	2	3	4	5
Poids/niveau d'enroulement (kg)	500	400	325	275	250

500kg
Câble
9m



121,90€
Réf. 15252

Avec
commande
filaire

156,00€
Réf. 15254

Avec
télécommande
sans fil

▶ Treuil de traction électrique 12V 900kg

Pour charge roulante.
Moteur 12V - 700W.
Câble Ø 4mm x 15m.
Commande à distance 3m.
Câble d'alimentation 1,80m.
Débrayage manuel.
Inversion de sens par commande électrique.
Dim. 278x103,5x106mm.
Poids : 6kg.



Niveau d'enroulement	1	2	3	4	5	6
Poids/niveau d'enroulement (kg)	907	739	626	540	476	426

900kg
Câble
15m



150,00€
Réf. 15250

▶ Treuil de traction électrique 12V 1300kg

Pour charge roulante.
Moteur 12V - 1100W.
Câble Ø 5,4mm 15m.
Commande à distance 3,70m.
Câble d'alimentation 1,80m.
Débrayage manuel.
Inversion de sens par commande électrique.
Livré avec boîte à rouleaux et platine de fixation.
Dim. 330x123x128mm.
Poids : 10kg.



Niveau d'enroulement	1	2	3	4
Poids/niveau d'enroulement (kg)	1361	1043	816	590

1300kg
Câble
15m



223,90€
Réf. 15243

▶ Treuil de traction électrique 4x4 12V 4300kg

Pour charge roulante.
Moteur 12V - 4kW - 5,5CV.
IP54.
Câble Ø 8,3mm 28m.
Commande à distance 3,70m.
Télécommande sans fil.
Câble d'alimentation 1,80m.
Débrayage manuel.
Inversion de sens par commande électrique.
Livré avec boîte à rouleaux.
Batterie recommandée : minimum 12V 75Ah 650A.
Dim. : 537x160x183mm.
Poids : 36kg.



4300kg
Câble
28m

LES +
→ Avec télécommande sans fil

Niveau d'enroulement	1	2	3	4
Poids/niveau d'enroulement (kg)	4300	2993	2404	2041

655,00€
Réf. 15245



▶ Treuil de traction électrique 4x4 12V 5450kg

Moteur 12V - 4,8kW - 6,6CV.
IP54.
Câble Ø 10 x 28m.
Commande à distance 3,70m.
Télécommande sans fil.
Câble d'alimentation 1,80m.
Débrayage manuel.
Inversion du sens par commande électrique.
Livré avec boîte à rouleaux.
Batterie recommandée : minimum 12V 75Ah 650A.
Dim. 537x160x218mm.
Poids : 37kg.



5450kg
Câble
28m

LES +
→ Avec télécommande sans fil

Niveau d'enroulement	1	2	3	4
Poids/niveau d'enroulement (kg)	5443	4178	3642	3127

690,00€
Réf. 15246



▶ Tire câble manuel de traction

Crochet avec linguet de sécurité.
Treuil à câble passant.
Livré complet avec câble longueur 20m.



Réf.	15258	15261
Capacité	1600kg	3200kg
Diamètre du câble	11mm	16mm
Poids	24kg	48kg

1600kg
Câble
20m



Réf. 15261

345,00€
Réf. 15258

529,00€
Réf. 15261

▶ Boîte à rouleaux

Longueur rouleaux 100mm et 200mm.
Rouleau Ø 39mm.
Entraxe 255mm.
Trou Ø 13mm.
Poids : 4,2kg.



• Permet de guider le câble.

68,90€
Réf. 15234

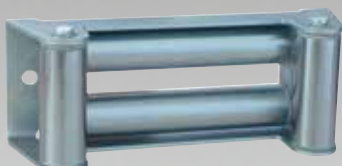

▶ Platine de fixation

Dim. Hors tout : 920x180x90mm.



S'adapte
sur tout type
de 4x4

68,90€
Réf. 15198



▶ Poulie de mouflage 8T

Permet de multiplier la force
du treuil par 2.



35,90€
Réf. 15197



Pistolet air chaud

2 puissances de température.
Longueur câble : 1,8m.

Réf.	05671
Tension	230V
Débit air	350°C : 250 l/min 550°C : 550 l/min
Puissance	2000W
Température	0 à 550°C
Poids	0,7kg

Livré avec :
- 6 accessoires
- Mallette PVC



56,00€
Réf. 05671

LES +
→ 2 puissances de température :
350°C et 550°C

Dont éco-contribution : 0,03€



Tronçonneuse fixe à métaux

Angle de coupe orientable 90° - 45°G - 45°D.
Livrée sans disque.

Réf.	06999
Tension	230V
Diamètre de la lame	350mm
Alésage	25,4mm
Puissance	2480W
Profondeur de coupe	max. 120mm
Vitesse à vide	3800 tr/min
Câble	H07RNF 2x1,5mm ² - 2m
Poids	18kg

En option :
disque réf. 14087
Ø 350mm

244,00€
Réf. 06999

Dont éco-contribution : 0,30€

LES +

→ Etau à serrage rapide intégré
→ Axe de blocage de la tête
→ Loquet de blocage d'arbre
pour le changement du disque



Perceuse visseuse 18V 4Ah

Mandrin métallique serrage une main.
16 réglages de couple.
Poignée bi-matière.
Éclairage frontal LED.
Indicateur de charge.
Crochet pour ceinture.
Livrée en coffret.

Réf.	06773
Mandrin ouverture	13mm
Perçage acier-bois	13/40mm
Perçage béton	13mm
Couple maxi	35Nm

Livrée avec :
- Chargeur rapide, 2,4 A/h
- 1 batterie Li-ion 2Ah (réf.06749)
- 1 batterie Li-ion 4Ah (réf.06751)
- 6 embouts
- 1 porte-embout
- 6 forets



165,00€
Réf. 06773

LES +
→ 3 fonctions :
vissage, perçage, percussion

Dont éco-contribution : 0,10€



Meuleuse d'angle 125mm 900W filaire

230V-50Hz
Poignée 2 positions.
Blocage de l'arbre.
Carter de protection.
Interrupteur marche arrêté "Homme mort".
Livrée sans disque.
Câble : 1,9m

Réf.	06921
Puissance	900W
Filetage	M14



52,90€
Réf. 06921

Dont éco-contribution : 0,10€



Meuleuse d'angle 125mm brushless

Démarrage progressif.
Carter en aluminium.
Poignée bi-matière ergonomique, 3 positions.
Protection contre surtensions.

Réf.	06835
Diamètre	125mm
Profondeur de coupe	15mm
Vitesse à vide	8500 tr/min
Filetage	M14
Niveau sonore	87dB(A)

18V



270,00€
Réf. 06835

Dont éco-contribution : 0,10€



Clé à chocs 1/2" sur batterie 24V

Chargeur rapide : 80min - 2Ah.

Réf.	06979
Vitesse à vide	2000 tr/min
Cadence de frappe	2600 impacts/min
Couple maxi	450Nm
Poids avec batterie	3,3kg
Conditionnement	Mallette

730Nm

Livrée avec :
- 2 batteries Ni-Mh 2Ah 24V



265,00€
Réf. 06979

Dont éco-contribution : 0,10€



Coffret 19 forets métaux HSS taillés meulés

Ø 1 à 10 par 1/2 mm.
Qualité de l'acier :
5% cobalt.
Acier M35.
Coffret PVC.

• Qualité +++

60,90€
Réf. 22232



Coffret 25 forets métaux HSS taillés meulés

Ø 1 à 13 par 1/2 mm.
Qualité de l'acier :
4341.
Coffret PVC.

• Qualité ++

78,90€
Réf. 22228



Coffret 25 forets métaux HSS taillés meulés

Ø 1 à 13 par 1/2 mm.
Qualité de l'acier :
5% cobalt.
Acier M35.
Coffret PVC.

• Qualité +++

122,00€
Réf. 22225



Valise métallique 120 forets

120 forets COBALT taillés meulés.
Qualité de l'acier : 5% cobalt. Acier M35.
Dimensions de la valise : 235x260mm.

Composition :
Ø 1 à 10 mm par 1/2 mm.

135,90€
Réf. 23290



• Qualité +++
Taillés meulés + cobalt

Valise métallique 170 forets

170 forets taillés meulés.
Qualité de l'acier : 4341.
Dimensions de la valise : 357x260mm.

Composition :
Ø 1 à 10 mm par 1/2 mm.

215,00€
Réf. 22235



• Qualité ++
Taillés meulés

Coffret de tarauds et filières HSS - 32 pcs

M3-M4-M5-M6-M8-M10-M12.
21 tarauds - 7 filières.
1 porte-filière - 1 tourne à gauche.
1 tournevis.
1 jeu de jauges filetage.
Coffret métallique.

32 pièces

99,00€
Réf. 14720



Coffret de 36 brosses inox-nylon-laiton

Se compose de :
- 12 brosses inox diamètre 8 à 19mm
- 12 brosses nylon diamètre 8 à 19mm
- 12 brosses laiton diamètre 8 à 19mm
- 1 rallonge 150mm
- 1 poignée emmanchement hex 1/4"
Permet le nettoyage des portées et puits d'injecteurs

36 pièces

52,90€
Réf. 55500



Coffret 5 fraises métalliques Ø 12,7mm

Denture croisée pour un enlèvement important de matière.
Ø 12,7mm.

Composition :
- 1 fraise sphérique Forme D
- 1 fraise cylindrique à bout arrondi Forme C
- 1 fraise cylindrique avec denture en bout Forme B
- 1 fraise ogive Forme G
- 1 fraise conique à bout arrondi Forme L

84,90€
Réf. 15521



Coffret de tarauds et filières HSS - 56 pcs

33 tarauds M3 à M20.
11 filières M3 à M20.
6 portes-filières.
2 tourne à gauche.
2 portes tarauds.
1 tournevis.
1 jeu de jauges filetage.
Coffret métallique.

56 pièces

395,00€
Réf. 14723



Coffre d'atelier 4 tiroirs



Pour servante 09144.

Réf.	72548
Dimensions	660x306x377mm
Poids	20kg

3
ANS GARANTIE



170,00€
Réf. 72548

Dont éco-contribution : 0,60€

Coffre d'atelier 4 tiroirs



Pour servante 09227 et 09231.

Réf.	72547
Dimensions	660x307x377mm
Poids	20kg

3
ANS GARANTIE



185,00€
Réf. 72547

Dont éco-contribution : 0,60€

Servante 7 tiroirs



Plan de travail recouvert d'un tapis mousse.
Tiroirs montés sur roulements à billes.
Fermeture centralisée des tiroirs.
Dimensions intérieures des tiroirs : 565x400mm.
Charge maxi par tiroir : - petit 15kg - grand 30kg.
4 roues Ø 120mm : 2 fixes et 2 pivotantes (1 avec frein).

Réf.	09231
Charge maxi	250kg
Poids	60kg

LES +

- Ouverture à 100% des tiroirs
- Poignée ergonomique



315,00€
Réf. 09231

Dont éco-contribution : 1,86€

Servante 7 tiroirs



Plan de travail recouvert d'un tapis mousse.
Tiroirs montés sur roulement à billes.
Fermeture centralisée des tiroirs.
Dimension intérieure des tiroirs : 567x400mm.
Charge maxi par tiroir : - petit 15kg - grand 30kg
Roues Ø 127mm, 5x2" : 2 roues pivotantes avec freins et 2 roues fixes.
Peinture finition martelée.

Réf.	09144
Charge maxi	250kg
Poids	53kg

3
ANS GARANTIE



345,00€
Réf. 09144

Dont éco-contribution : 1,72€

LES +

- Ouverture à 100% des tiroirs
- Poignée ergonomique

Servante 7 tiroirs



Plan de travail recouvert d'un tapis mousse.
Tiroirs montés sur roulement à billes.
Fermeture centralisée des tiroirs.
Dimension intérieure des tiroirs : 567x400mm.
Charge maxi par tiroir : - petit 15kg - grand 30kg.
Roues Ø 127mm, 5x2" : 2 roues pivotantes avec freins et 2 roues fixes.
Peinture finition martelée.

Réf.	09141
Charge maxi	250kg
Poids	57kg

3
ANS GARANTIE



359,00€
Réf. 09141

Dont éco-contribution : 1,72€

LES +

- Ouverture à 100% des tiroirs
- Poignée ergonomique

Servante 7 tiroirs



Plan de travail en ABS avec empreinte pour 6 tournevis, 2 aérosols.
Poignée ergonomique intégrée dans le plan de travail.
Fermeture centralisée des tiroirs.
Ouverture sélective des tiroirs.
Blocage individuel des tiroirs.
Dimensions intérieures des tiroirs : 530x390mm.
4 roues Ø 120mm : 2 fixes - 2 pivotantes avec frein.

Réf.	09217
Charge maxi	250kg
Poids	52,20kg

3
ANS GARANTIE



370,00€
Réf. 09217

Dont éco-contribution : 1,57€

LES +

- Ouverture à 100% des tiroirs montés sur roulement à billes
- Plan de travail en ABS

Servante 8 tiroirs



Plan de travail en ABS avec empreinte pour 6 tournevis, 2 aérosols.
Poignée ergonomique intégrée dans le plan de travail.
Fermeture à clé centralisée - Ouverture sélective des tiroirs.
Blocage individuel des tiroirs.
Dimension intérieure des tiroirs : 530x390mm.
Charge maxi par tiroir : - petit 15kg - grand 25kg.
4 roues Ø 125mm : 2 fixes - 2 pivotantes avec frein.

Réf.	09203
Charge maxi	250kg
Poids	57kg

3
ANS GARANTIE



389,00€
Réf. 09203

Dont éco-contribution : 1,77€

LES +

- Ouverture à 100% des tiroirs montés sur roulement à billes
- Plan de travail en ABS

Servante 7 tiroirs avec 2 portes latérales



Plan de travail en ABS.
Tiroirs montés sur roulements à billes :
- 3 tiroirs 570x410x54mm - charge maxi 20kg
- 3 tiroirs 570x410x112mm - charge maxi 25kg
- 1 tiroir 570x410x170mm - charge maxi 25kg.
Fermeture centralisée des tiroirs (2 clés).
4 roues renforcées dont 2 pivotantes avec frein.

Réf.	09258
Charge maxi	215kg
Poids	82kg

3
ANS GARANTIE



625,00€
Réf. 09258

Dont éco-contribution : 2,46€

LES +

- Ouverture à 100% des tiroirs
- Plan de travail en ABS
- Protection anti-chocs sur les angles
- 2 portes latérales avec 10 bacs de rangement et 12 crochets

Servante XXL 7 tiroirs



Plan de travail recouvert d'un tapis de mousse.
Fermeture centralisée des tiroirs (2 clés)
Tiroirs montés sur roulements à billes :
- 5 tiroirs 785x406x74,5mm - charge maxi 25kg
- 2 tiroirs 785x406x153,5mm - charge maxi 30kg.
4 roues polyamide Ø 125x48mm : 2 fixes et 2 pivotantes avec frein.
Peinture finition martelée.

Réf.	09260
Charge maxi	260kg
Poids	72kg

3
ANS GARANTIE



525,00€
Réf. 09260

Dont éco-contribution : 2,16€

LES +

- Ouverture à 100% des tiroirs
- Poignée ergonomique

Servante 7 tiroirs

Servante vide réf.09231.

SERVANTE
GARANTIE
3
ANS

- 1** PLAN DE TRAVAIL AVEC TAPIS
- 2** PEINTURE FINITION MARTELÉE
- 3** FERMETURE CENTRALISÉE
- 4** 4 ROUES POLYAMIDE DONT 2 PIVOTANTES ET FREINÉES
- 5** TIROIRS SUR ROULEMENTS À BILLES

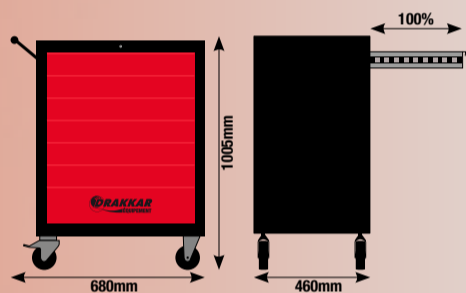

DRAKKAR
TOOL
GARANTIE
TOTALE

1

188
OUTILS

4 Tiroirs pleins

1 065,00€
Réf. 25113

Dont éco-contribution : 1,76€



DRAKKAR
TOOL
GARANTIE
TOTALE

2

205
OUTILS

5 Tiroirs pleins

1 139,00€
Réf. 25057

Dont éco-contribution : 1,86€

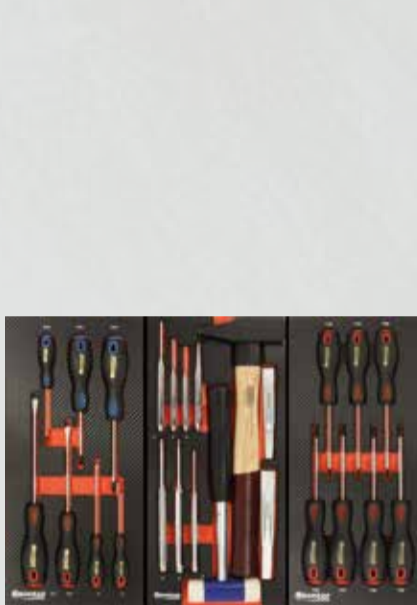

Servante 7 tiroirs

Servante vide réf.09141.

SERVANTE
GARANTIE
3
ANS

- 1** PLAN DE TRAVAIL AVEC TAPIS
- 2** PEINTURE FINITION MARTELÉE
- 3** FERMETURE CENTRALISÉE
- 4** 4 ROUES POLYAMIDE DONT 2 PIVOTANTES ET FREINÉES
- 5** TIROIRS SUR ROULEMENTS À BILLES

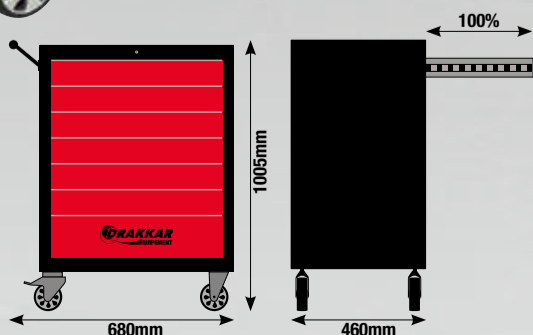

DRAKKAR
TOOL
GARANTIE
TOTALE

1

170
OUTILS

4 Tiroirs pleins

935,00€
Réf. 25109

Dont éco-contribution : 1,76€



DRAKKAR
TOOL
GARANTIE
TOTALE

2

249
OUTILS

6 Tiroirs pleins

1 290,00€
Réf. 25122

Dont éco-contribution : 1,76€



Servante 7 tiroirs

Servante vide réf.09144.

SERVANTE
GARANTIE
3
ANS

- 1 PEINTURE FINITION MARTELÉE
- 2 PLAN DE TRAVAIL AVEC TAPIS
- 3 TIROIRS SUR ROULEMENTS À BILLES
- 4 FERMETURE CENTRALISÉE DES TIROIRS
- 5 4 ROUES POLYAMIDE DONT 2 PIVOTANTES ET FREINÉES



DRAKKAR
TOUS
GARANTIE
TOTALE

1

188
OUTILS

4 Tiroirs pleins

1 090,00€
Réf. 25119

Dont éco-contribution : 1,76€



DRAKKAR
TOUS
GARANTIE
TOTALE

2

205
OUTILS

5 Tiroirs pleins

1 225,00€
Réf. 25059

Dont éco-contribution : 1,72€

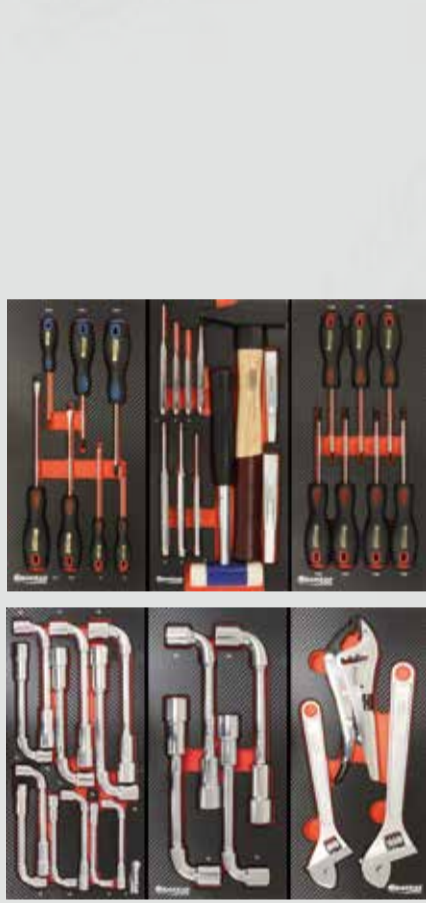

Servante 7 tiroirs

Servante vide réf.09217.

SERVANTE
GARANTIE
3
ANS

- 1 POIGNÉE ERGONOMIQUE
- 2 PLAN DE TRAVAIL ABS AVEC EMPREINTE POUR TOURNEVIS ET AÉROSOLS
- 3 OUVERTURE SÉLECTIVE DES TIROIRS
- 4 FERMETURE CENTRALISÉE DES TIROIRS
- 5 4 ROUES POLYAMIDE DONT 2 PIVOTANTES ET FREINÉES



DRAKKAR
TOUS
GARANTIE
TOTALE

1

198
OUTILS

4 Tiroirs pleins

1 225,00€
Réf. 25056

Dont éco-contribution : 1,78€



DRAKKAR
TOUS
GARANTIE
TOTALE

2

205
OUTILS

5 Tiroirs pleins

1 280,00€
Réf. 25092

Dont éco-contribution : 1,78€



► Servante 8 tiroirs

Servante vide réf.09203.

SERVANTE GARANTIE **3** ANS

- 1** OUVERTURE SÉLECTIVE DES TIROIRS
- 2** PLAN DE TRAVAIL ABS AVEC EMPREINTE POUR TOURNEVIS ET AÉROSOLS
- 3** POIGNÉE ERGONOMIQUE
- 4** FERMETURE CENTRALISÉE DES TIROIRS

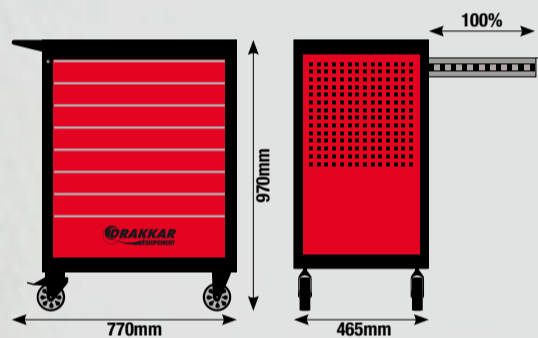

DRAKKAR TOOLS
GARANTIE TOTALE

1

187
OUTILS

4 Tiroirs pleins

1 095,00€

Réf. 25125

Dont éco-contribution : 1,76€



DRAKKAR TOOLS
GARANTIE TOTALE

2

248
OUTILS

6 Tiroirs pleins

1 710,00€

Réf. 25089

Dont éco-contribution : 1,77€



► Servante 7 tiroirs XXL

Servante vide réf.09260.

SERVANTE GARANTIE **3** ANS

- 1** PLAN DE TRAVAIL XXL AVEC TAPIS
- 2** PEINTURE FINITION MARTELÉE
- 3** FERMETURE CENTRALISÉE
- 4** 4 ROUES POLYAMIDE DONT 2 PIVOTANTES ET FREINÉES
- 5** TIROIRS SUR ROULEMENTS À BILLES

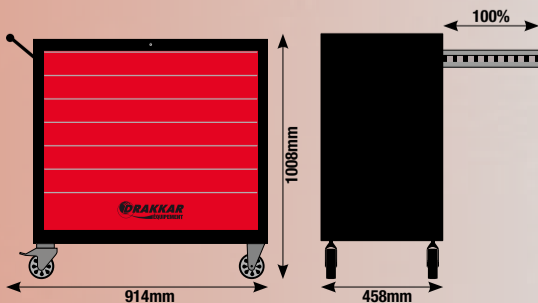

DRAKKAR TOOLS
GARANTIE TOTALE

1

177
OUTILS

3 Tiroirs pleins

1 050,00€

Réf. 25101

Dont éco-contribution : 1,76€

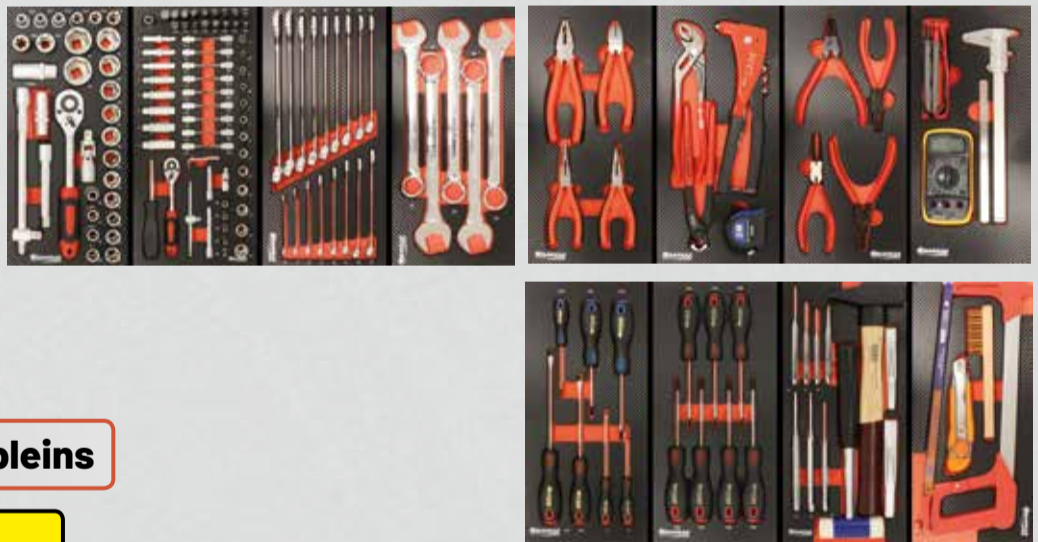

DRAKKAR TOOLS
GARANTIE TOTALE

2

235
OUTILS

4 Tiroirs pleins

1 580,00€

Réf. 25100

Dont éco-contribution : 1,76€

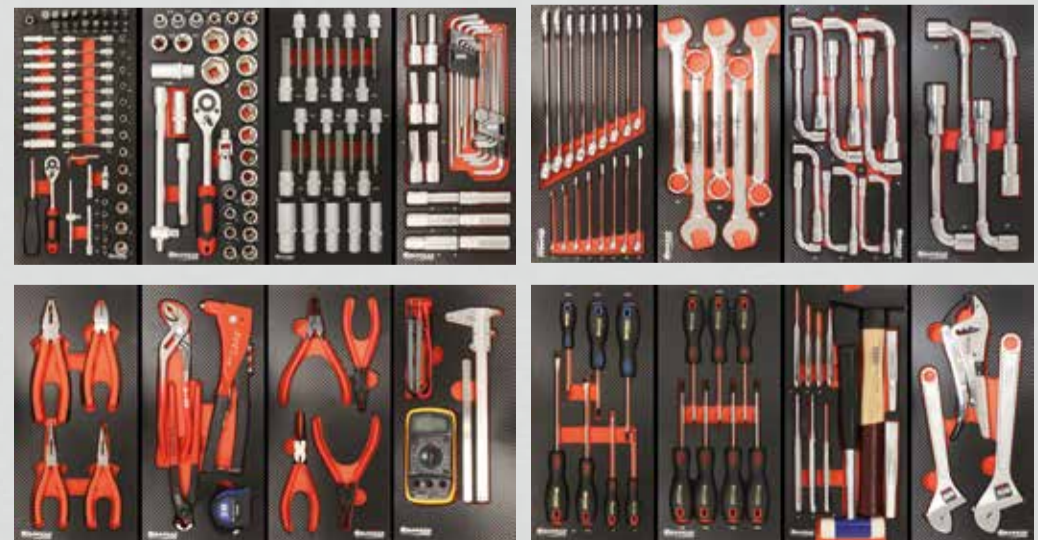

Jeu de 12 pcs - Douilles 1/4"

Composition :
- 10 douilles 1/4" OGIV SYSTEM:
4-5-6-7-8-9-10-11-12-13mm
- 1 rallonge 100mm
- 1 cliquet réversible 1/4" 72 dents
Acier chrome vanadium.
Finition polie chromée.

12 pièces

22,90€
Réf. 67500



Jeu de 12 pcs - Douilles 1/2"

Composition :
- 10 douilles 1/2" OGIV SYSTEM:
10-11-12-13-14-15-17-19-22-24 mm
- 1 rallonge 125mm
- 1 cliquet réversible 1/2" 72 dents
Acier chrome vanadium.
Finition polie chromée.

12 pièces

41,50€
Réf. 67596



Coffret de douilles radio 1/4"

Coffret métallique.
42 pcs - Douilles 6 pans.
Acier chrome vanadium.

42 pièces

57,50€
Réf. 10760



Coffret de 48 pcs - Douilles 1/4"

Composition :
- 13 douilles 1/4" OGIV SYSTEM
- 4 douilles longues 1/4"
- 21 douilles tournevis
Acier chrome vanadium.
Finition polie chromée.

48 pièces

52,90€
Réf. 67510



Coffret de douilles 1/4"

56 Pcs- Douilles 6 pans.
Acier chrome vanadium.

56 pièces

LES +
→ Douilles Torx®

67,50€
Réf. 11434



Coffret de 22 pcs - Douilles 1/2"

Composition :
- 15 douilles 1/2" OGIV SYSTEM
Acier chrome vanadium.
Finition polie chromées.

22 pièces

93,90€
Réf. 67603



Coffret métallique de douilles 1/2"

24 Pcs - Douilles 6 pans.
Acier chrome vanadium.

24 pièces

112,90€
Réf. 10756



Coffret 59 pcs douilles 1/4" et 1/2"

Coffret métal :
- 12 douilles 1/4"
- 14 douilles 1/2"
- 18 embouts 1/4"
Acier chrome vanadium.

59 pièces

155,90€
Réf. 67686



Mallette de dépannage sur roues 133 pcs 1/2"+1/4"

Avec poignée de transport.
Acier au chrome vanadium, finition satin.
Composition : douilles, cliquets, rallonges, embouts, clés mixtes, tournevis, pinces... Embouts qualité S2.

Réf. 15157
Dimensions 485x365x195mm
Poids 13,75kg

133 pièces

LES +
→ Mallette sur roues, charnières renforcées, serrure
→ Embouts qualité S2



Coffret de douilles 3/4"

14 pcs - Douilles 6 pans.
Acier chrome vanadium.
Triple chromage.

14 pièces

215,00€
Réf. 15133



Coffret de douilles 3/4"

21 pcs - Douilles 6 pans.
Acier chrome vanadium.
Triple chromage.
Finition mat satiné.

21 pièces

285,00€
Réf. 15134



250,00€
Réf. 15157

Tournevis plat mécanicien

Réf.	69076	69078	69080
Numéro	2,5	3,5	4
Longueur	50mm	75mm	100mm
Conditionnement	vrac	vrac	vrac
Prix unitaire	1,75€	2,15€	2,30€



NOUVELLE GAMME DE TOURNEVIS DRAKKAR !



- 1 POIGNÉE BIMATIÈRE ERGONOMIQUE
- 2 EMBOUT MAGNÉTIQUE
- 3 ECROU DE FORCE ET LAME HEXAGONALE POUR LES GRANDS MODÈLES
- 4 CODE COULEUR PAR EMPREINTE

Tournevis Phillips®

Réf.	69225	69229
Numéro	PH0	PH1
Longueur	75mm	100mm
Conditionnement	vrac	vrac

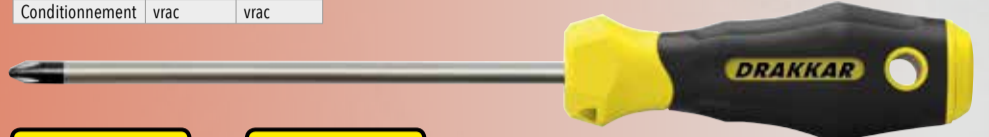

2,25€
Réf. 69225

3,05€
Réf. 69229

Tournevis Pozidriv®

Réf.	69375	69379
Numéro	PZ0	PZ1
Longueur	75mm	100mm
Conditionnement	vrac	vrac



2,25€
Réf. 69375

3,05€
Réf. 69379

Tournevis Torx® alésé

Réf.	Numéro	Longueur	Conditionnement	Prix unitaire
69529	TT10	100mm	vrac	2,49€
69531	TT15	100mm	vrac	2,49€
69533	TT20	100mm	vrac	3,10€
69535	TT25	100mm	vrac	3,10€
69537	TT27	100mm	vrac	3,40€
69539	TT30	100mm	vrac	3,40€
69541	TT40	100mm	vrac	4,30€



Tournevis plat avec écrou

Réf.	69130	69132	69134	69138
Numéro	5,5	6,5	8	10
Longueur	150mm	150mm	150mm	200mm
Conditionnement	vrac	vrac	vrac	vrac
Prix unitaire	3,50€	3,90€	4,80€	5,60€



Tournevis Phillips® avec écrou

Réf.	69279	69283
Numéro	PH2	PH3
Longueur	125mm	150mm
Conditionnement	vrac	vrac



3,70€
Réf. 69279

5,00€
Réf. 69283

Tournevis Pozidriv avec écrou

Réf.	69432	69438
Numéro	PZ2	PZ3
Longueur	125mm	150mm
Conditionnement	vrac	vrac



3,70€
Réf. 69432

5,00€
Réf. 69438

Tournevis plat tom pouce

Réf.	69648	69650
Numéro	4	5,5
Longueur	38mm	38mm
Conditionnement	vrac	vrac



2,50€
Réf. 69648

Réf. 69650

Tournevis Phillips® tom pouce

Réf.	69658	69660
Numéro	PH1	PH2
Longueur	38mm	38mm
Conditionnement	vrac	vrac



2,50€
Réf. 69658

Réf. 69660

Tournevis Pozidriv tom pouce

Réf.	69668	69670
Numéro	PZ1	PZ2
Longueur	38mm	38mm
Conditionnement	vrac	vrac

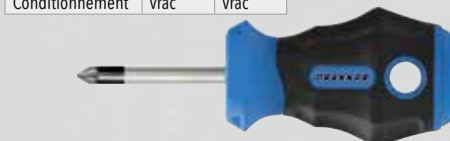

2,50€
Réf. 69668

Réf. 69670

Jeu de 7 tournevis poignée en T Hex

Tailles:
H3x125x15mm
H4x125x15mm
H5x150x20mm
H6x150x20mm
H7x175x25mm
H8x175x25mm
H10x200x25mm

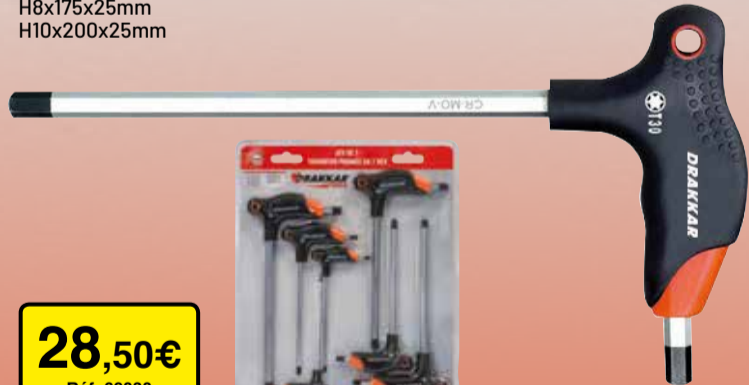

28,50€
Réf. 69030

Jeu de 7 tournevis poignée en T Torx

Tailles:
T10x125x15mm
T15x125x15mm
T20x125x15mm
T25x150x20mm
T30x150x20mm
T40x175x25mm
T45x175x25mm



22,90€
Réf. 69035

Lot de 7 tournevis classiques

4 tournevis plats : 3x75 - 4x100 - 5,5x150 - 6,5x150
3 tournevis Phillips® : PH0x75 - PH1x100 - PH2x125



19,90€
Réf. 69002

Lot de 7 tournevis torx

Torx® : T10-T15-T20-T25-T27-T30-T40.



21,50€
Réf. 69018

Coffret de 32 pcs

Qualité S2.
Composition :
- 30 embouts à code couleur :
PH : 1-2-3
PZ : 1-2-3
SL : 3-4-5-6
Hex : 3-4-5-6
Torx® : T10-T15-T20-T25-T27-T30-T40
Torx® alésé : TT10-TT15-TT20-TT25-TT27-TT30-TT40
- 1 adaptateur 25mm.
- 1 porte-embout magnétique à verrouillage automatique.

14,20€

Réf. 68141



DRAKKAR
TOOLS

Coffret de 14 embouts Torx® 1/2" + 1 adaptateur 1/2"

Qualité S2.
Boîtier métal.
Composition :
- 1 adaptateur 1/2" en CRV
- 7 embouts Torx® longueur 30mm : T20-T25-T30-T40-T45-T50-T55
- 7 embouts Torx® longueur 75mm : T20-T25-T30-T40-T45-T50-T55

24,30€

Réf. 68155



DRAKKAR
GARANTIE TOTALE



Coffret 11 pcs XZN 1/2"

Boîtier métal.
Qualité S2.
Composition :
- 1 adaptateur 1/2" qualité CRV.
- 5 embouts XZN longueur 30mm : M5-M6-M8-M10-M12.
- 5 embouts XZN longueur 75mm : M5-M6-M8-M10-M12.

24,30€

Réf. 68171



DRAKKAR
GARANTIE TOTALE



Coffret 15 pcs embouts Hex 1/2"

Boîtier métal.
Composition :
- 1 adaptateur 1/2" qualité CRV.
- 7 embouts HEX longueur 30mm : 4-5-6-7-8-10-12mm.
- 7 embouts HEX longueur 75mm : 4-5-6-7-8-10-12mm.
Embouts qualité S2.

25,90€

Réf. 68164



DRAKKAR
GARANTIE TOTALE



Cliquet 1/4" 72 dents extensible

Manche droit.
Acier chrome vanadium.
72 dents.
Poignée bi-matière.
Bouton poussoir.

Réf.	Longueur	Conditionnement
6775	170-210mm	carte



De 170 à 210 mm

16,30€

Réf. 6775

DRAKKAR
GARANTIE TOTALE

Cliquet 1/2" 72 dents extensible

Manche droit.
Acier chrome vanadium.
72 dents.
5 longueurs de travail possible : 330-350-380-410-440mm.
Poignée bi-matière.
Bouton poussoir.

Réf.	Longueur	Conditionnement
67910	330-440mm	carte



De 330 à 440 mm

27,50€

Réf. 67910

DRAKKAR
GARANTIE TOTALE

Cliquet 1/2" réversible à manche rotatif

Poignée ergonomique bi-matière.
60 dents.

Réf.	Longueur	Conditionnement
15106	280mm	vrac

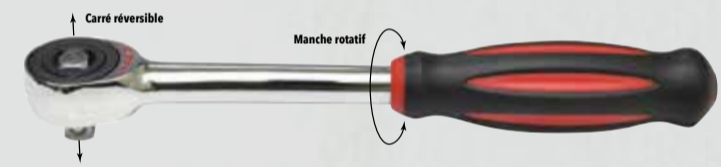

50,00€

Réf. 15106

LES +
→ Robuste

DRAKKAR
GARANTIE TOTALE

4 pinces à circlips

Livrées en pochette.
Pinces droites et coudées :
- Longueur 180mm
- Pointes Ø 1,8mm
- Acier Chrome Vanadium
- Finition antirouille
Pour circlips intérieurs et extérieurs :
- Capacité Ø 19 à 60mm

28,50€

Réf. 13783



DRAKKAR
GARANTIE TOTALE

Pince pour collier autoserrant

Pour le montage et démontage des colliers diamètre 18 à 54 mm.
Gaine semi rigide pour une facilité d'utilisation.
Outil utilisable d'une seule main.

Réf.	12670
Longueur	210mm
Longueur du flexible	620mm



24,50€

Réf. 12670

DRAKKAR
GARANTIE TOTALE

Pince à colliers de serrage

Coffret de 9 pièces
Dimensions : 485x300x90mm.

Composition :
- 1 pince à câble 630mm pour colliers auto-serrants
- 1 pince à colliers inclinée à 45°, mors orientable 360°
- 1 pince à colliers clic
- 1 pince plate pour extraire les durites
- 3 pinces droites à colliers avec levier de blocage
- 1 tournevis
- 1 tire-câble

84,90€

Réf. 17973



DRAKKAR
GARANTIE TOTALE

Mini coupe tube

Réf.	13498
Ø de coupe	3-25mm
Longueur	67mm

13,90€

Réf. 13498



DRAKKAR
GARANTIE TOTALE

Coupe tube

Réf.	13497
Ø de coupe	3-42mm
Longueur	175mm

49,90€

Réf. 13497



DRAKKAR
GARANTIE TOTALE

Coupe tube automatique

Idéal pour tuyaux d'échappement, tubes PVC...
Epaisseur maximum du tube : 3mm.

Réf.	13499
Ø de coupe	Ø 28 à 67mm
Longueur	250mm
Largeur	11,5cm

142,90€

Réf. 13499



DRAKKAR
GARANTIE TOTALE

Torche stylo rechargeable 7 + 1 LED - 120 lumens

6500K.
Autonomie 3-4h.
Avec indicateur de charge.
IP20.

Réf.	02310
Batterie	3,7V 750mAh Li-ion
Autonomie	3h à 4h
Led	7+1
Lumens	120lm (7 LED 0,2W) - 100lm (1 LED)
Longueur	170mm
Poids	60g

120 Lumens

Livrée avec :
- Câble micro USB, longueur 1m

18,00€
Réf. 02310

LES +

- Crochet magnétique
- Eclairage latéral et en bout
- Micro USB



Torche stylo rechargeable 4 + 1 LED

Eclairage en bout 180lm.
Couleur de la lumière : 6000-7000K.
IP44.
En polycarbonate.
Crochet rotatif 90° magnétique.

Réf.	82230
Batterie	3,7V 1600mAh Li-ion
Autonomie	3h à 4h
Led	4 + 1 LED
Lumens	180lm à 200lm
Longueur	175mm
Poids	0,16kg

200 Lumens

Livrée avec :
- Câble micro USB

24,50€
Réf. 82230



Lampe de poche rechargeable 5 LED

Magnétique.
Autonomie 4h.
Articulation 360° - 8 crans.
Avec chargeurs AC/DC 100-240V et USB.

Réf.	02384
Autonomie	4h
Batterie	Li-ion 3,7V 1,5 Ah

220 Lumens

Livrée avec :
- Câble USB
- Chargeur

34,20€
Réf. 02384

Dont éco-contribution : 0,01€



Lampe de poche rechargeable LED - 700 Lumens

3 puissances d'éclairage : 100-350-700 lumens.
Eclairage orientable 360°.
Poignée magnétique.
Rechargeable par port USB.
Avec indicateur du niveau de charge.
Dimensions : 93x88,5x30mm.
IP 65.

Réf.	02307
Autonomie	2h à 10h
Batterie	Li-ion 3,7V-2600mAh
Diamètre	88mm

Livrée avec :
- Câble USB, 1m

700 Lumens

39,90€
Réf. 02307

LES +

- Ultra compacte

Dont éco-contribution : 0,01€



Baladeuse d'atelier rechargeable LED

Baladeuse bi-matière : polycarbonate et caoutchouc.
Baladeuse articulée.
Résiste aux chutes jusqu'à 2m.
Couleur de la lumière : 6000-7000K.
IP 20.

Réf.	02220
Batterie	3,7V 2500mAh Li-ion
Autonomie	2h30 à 12h
Led	1 LED COB + 1 LED en bout
Lumens	500lm
Poids	300g
Conditionnement	boîte brochable

500 Lumens

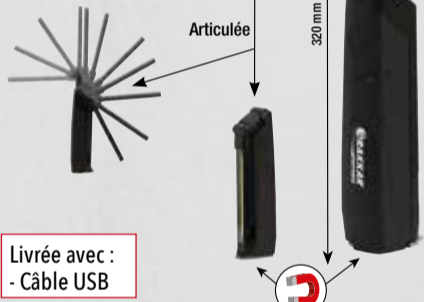

41,50€
Réf. 02220

Dont éco-contribution : 0,03€

Livrée avec :
- Câble USB

Baladeuse d'atelier rechargeable LED

Eclairage en bout.
Boîtier extra plat.
IP54.

Réf.	02324
Batterie	3,7V 2600mAh Li-ion
Autonomie	2 à 10h
Led	1 LED COB + 1 LED en bout
Lumens	60lm à 700lm
Poids	375g
Conditionnement	boîte brochable

Livrée avec :
- Câble USB
- Chargeur

55,90€
Réf. 02324

Dont éco-contribution : 0,02€

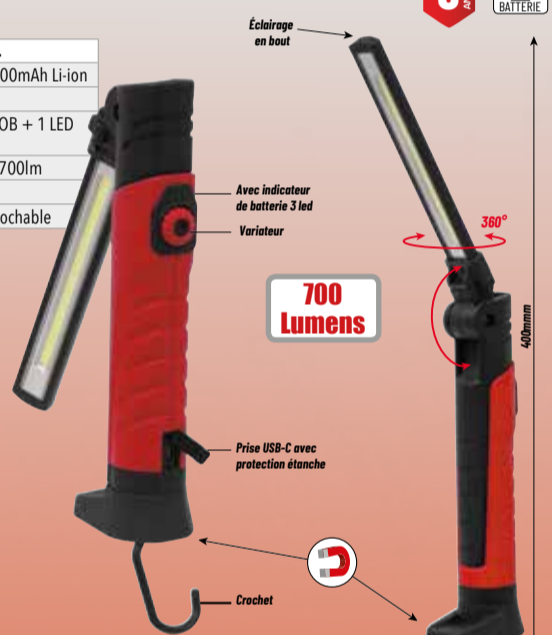

Baladeuse flexible magnétique rechargeable

En aluminium et polycarbonate.
Avec variateur (50lm à 500lm).
Eclairage en bout 140lm.
Couleur de la lumière : 6000-7000K.
Protection IP54.

Réf.	82275
Batterie	Li-ion 3,7V 2500mAh
Autonomie	3h à 10h
Led	COB
Lumens	50lm à 500lm
Poids	800g
Conditionnement	boîte couleur

LES +

- Très grande résistance aux chocs
- Idéale pour les endroits étroits

500 Lumens

Livrée avec :
- Câble micro USB

50,00€
Réf. 82275

Dont éco-contribution : 0,03€



Projecteur LED rechargeable, incassable, magnétique

Projecteur magnétique, incassable en aluminium et polycarbonate.
Avec prise USB fonction power bank (peut recharger votre téléphone...)
Base aimantée détachable.
IP54.
Livré avec câble USB, chargeur secteur et allume cigare.

Réf.	02289	02331
Puissance	10W	20W
Lumens	1000lm (pleine puissance) - 500lm (mode éco)	2000lm (pleine puissance) - 1000lm (mode éco)
Autonomie	3h à 6h	3h à 6h
Batterie	3,7V 4400mAh Li-ion	7,4V 4400mAh Li-ion
Dimensions	170x43x125mm	185x43x140mm
Poids	0,8kg	1,025kg

LES +

- Incassable
- Fonction powerbank
- Aimant puissant

51,90€
Réf. 02289

Dont éco-contribution : 0,06€

84,90€
Réf. 02331

Dont éco-contribution : 0,09€



Projecteur LED rechargeable, portable, avec haut-parleur bluetooth

Avec chargeur allume cigare 12V 1A.
Fonction power bank.
Batterie détachable.
Poignée support articulée.
Indicateur du niveau de charge.
2 haut-parleurs Bluetooth 3W intégrés.
Résiste aux chutes jusqu'à 2m.
Couleur de la lumière : 6000-7000K.
IP54 - IK07.

Réf.	02155
Autonomie	3h à 15h
Batterie	7,4V 4400mAh Li-ion+3,7V 2200mAh
Dimensions	235x63x265mm
Poids	2kg

20W

2000 Lumens 20W

- Haut-parleur intégré : profitez de votre musique pendant vos travaux !

84,90€
Réf. 02155

Dont éco-contribution : 0,16€

LES +

- Double fonction : projecteur et haut parleur
- Très bonne qualité de son
- Fonction powerbank

Livré avec :
- 1 câble USB
- 1 chargeur secteur
- 1 chargeur allume-cigare



DRAKKAR
ÉQUIPEMENT
DRAKKAR
TOOLS

www.drakkar-tools.com

GARANTIE
3 ANS
GARANTIE TOTALE

Votre distributeur

Photos non contractuelles. Descriptifs et prix variables sauf erreurs typographiques. Ne pas jeter sur la voie publique.